

ΧΕΙΡΟΥΡΓΙΚΗ ΤΕΧΝΙΚΗ

Διαστοματικό σετ MODUS 2



MODUS

Περιεχόμενα

3	Εισαγωγή
	Υλικά προϊόντος
	Συμβατότητα
	Χρωματική κωδικοποίηση
4	Εφαρμογή εργαλείων
	Διάτρηση
	Επιλογή του οδηγού φρέζας
5	Εφαρμογή
	Εφαρμογή του Διαστοματικού σετ
5	Προετοιμασία του εξαρτήματος χειρός
9	Τομή
11	Εισαγωγή του ενδοστοματικού αγκίστρου διαστολής
13	Εισαγωγή του εξωστοματικού άγκιστρου διαστολής με μηχανισμό ασφάλισης
15	Διάτρηση
17	Εργαλεία και κασετίνες

Για περισσότερες πληροφορίες σχετικά με τη σειρά προϊόντων MODUS, επισκεφθείτε τον ιστότοπο www.medartis.com

Εισαγωγή

Υλικά προϊόντος

Εργαλεία

Ανοξειδωτος χάλυβας, αλουμίνιο, κράμα αλουμινίου, καθαρό τιτάνιο (ASTM F67), νιτινόλη, PA, PEEK, POM, PP, PPSU, PTFE, σιλικόνη

Κασετίνες

Ανοξειδωτος χάλυβας, κράμα αλουμινίου, PEEK, PP, PPSU, σιλικόνη

Συμβατότητα

Το MODUS 2 TBS έχει σχεδιαστεί για χρήση με τα ακόλουθα συστήματα:

- MODUS 2 Mandible
- MODUS 2 Orthognathics

Χρωματική κωδικοποίηση

Διάμετρος βίδας	Χρωματική κωδικοποίηση
2.0	Μπλε
2.3	Καφέ
2.5	Μωβ



Εφαρμογή εργαλείων

Διάτρηση

Οι περιστροφικές φρέζες με χρωματική κωδικοποίηση για χρήση με το Διαστοματικό σετ διατίθενται για διαμέτρους βίδας 2,0, 2,3 και 2,5 MODUS 2. Όλες οι φρέζες έχουν χρωματική κωδικοποίηση με ένα σύστημα δακτυλίων.

Διάμετρος βίδας	Χρωματική κωδικοποίηση
2.0	Μπλε
2.3	Καφέ
2.5	Μωβ

Φρέζες για βίδες Ø 2,0 mm (φρέζα Ø 1,5 mm)

Dental	Stryker	
M2-3459	M2-3469	25 mm



M2-3459

Φρέζες για βίδες Ø 2,3 mm (φρέζα Ø 1,9 mm)

Dental	Stryker	
M2-3216	M2-3226	25 mm



M2-3216

Φρέζες για βίδες Ø 2,5 mm (φρέζα Ø 2,0 mm)

Dental	Stryker	
M2-3276	M2-3286	25 mm



M2-3276

Επιλογή του οδηγού φρέζας

Υπάρχουν δύο διαθέσιμοι οδηγοί φρέζας:

Εργαλεία	Λειτουργία
Οδηγός φρέζας για πλάκες TriLock (M-2632)	Για όλες τις πλάκες MODUS 2 TriLock
2.0 - 2.5 Οδηγός φρέζας, κεντρικός (M-2630)	Για μη κλειδούμενα εμφυτεύματα MODUS 2



M-2632



M-2630

Σύσταση προσοχής

Με τις πλάκες TriLock πρέπει να χρησιμοποιείται αποκλειστικά ο οδηγός φρέζας M-2632 ώστε να αποτρέπεται η πρόκληση ζημιάς στην οπή της βίδας.

Εφαρμογή

Εφαρμογή του Διαστοματικού σετ

Προετοιμασία του εξαρτήματος χειρός



M-2606
Λαβή διαστ. τροκάρ και οδηγός φρέζας



M-2620
Προστατευτικό μανίκι \varnothing 4,5 mm



M-2626
Τροκάρ για προστατευτικό μανίκι

1 Ανοίξτε τον μοχλό σύνδεσης στη λαβή (M-2606).



2 Συνδέστε το προστατευτικό μανίκι (M-2620) στη λαβή.

Σημείωση

Το μήκος εισαγωγής του προστατευτικού μανικιού (38 mm/33 mm) εξαρτάται από το σημείο εισαγωγής του στη λαβή.

ΤΤο άκρο του προστατευτικού μανικιού βρίσκεται απέναντι από τον πείρο και, συνεπώς, μπορεί να χρησιμοποιείται για τον προσανατολισμό.

Για μήκος εισαγωγής 38 mm, εισαγάγετε το προστατευτικό μανίκι από κάτω στη λαβή.





Για μήκος εισαγωγής 33 mm, εισαγάγετε το προστατευτικό μανίκι από επάνω στη λαβή.

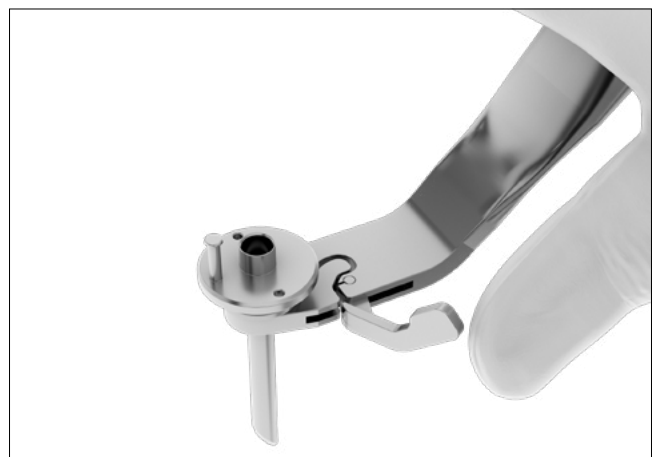

3 Κλείστε τον μοχλό σύνδεσης στη λαβή για να στερεώσετε το προστατευτικό μανίκι.



4 Εισαγάγετε το τροκάρ (M-2626) από επάνω μέσα στο προστατευτικό μανίκι.

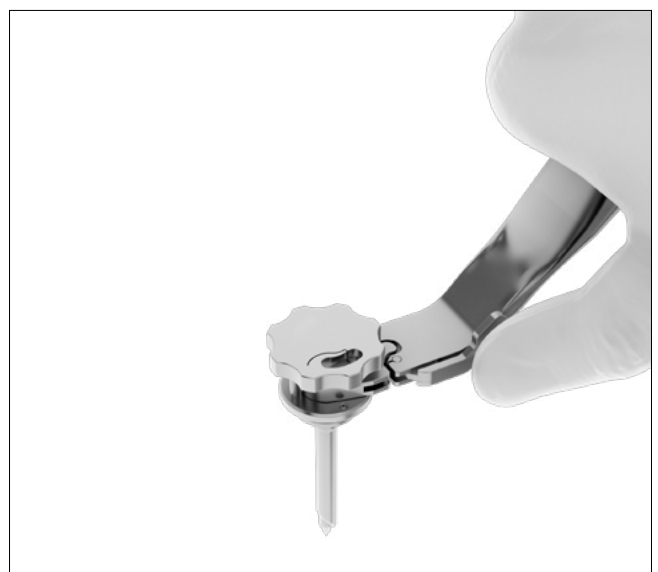
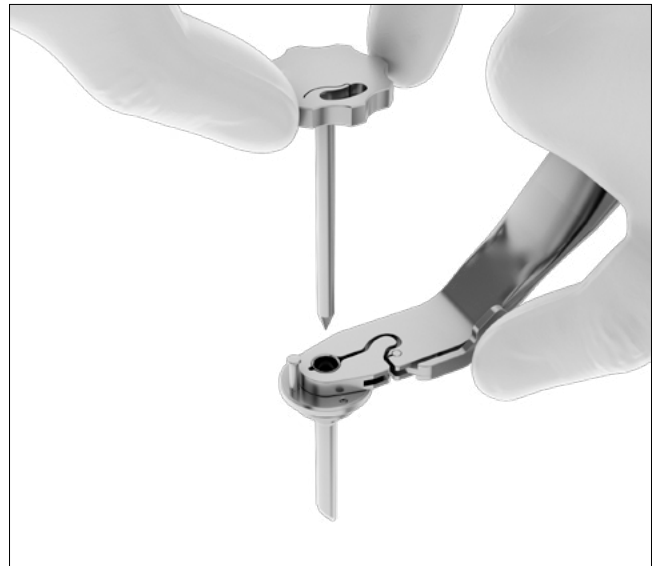

5 Περιστρέψτε το τροκάρ προς τα δεξιά μέχρι να ασφαλίσει η ασφάλεια μπαγιονέτ στον πείρο του προστατευτικού χιτωνίου.

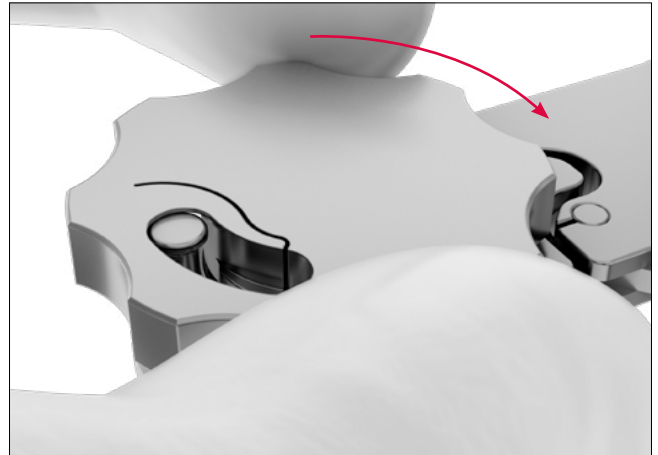

Τομή

1 Κάντε μια διάνοιξη με νυστέρι στο επίπεδο της περιοχής εμφύτευσης.

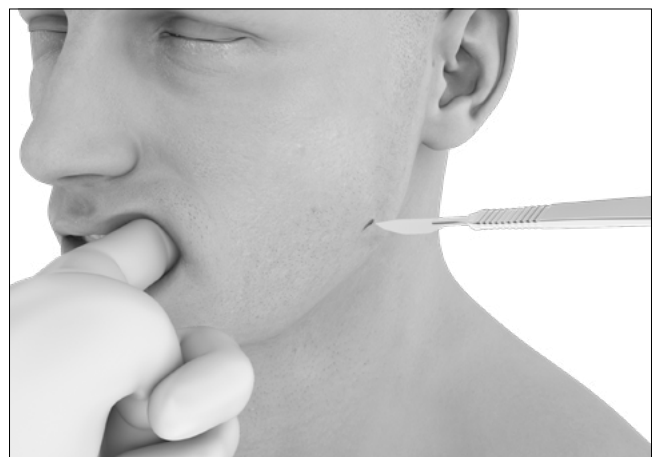

2 Σφίξτε το δέρμα στο σημείο της τομής και τρυπήστε με το τροκάρ που έχει εισαχθεί (M-2606).

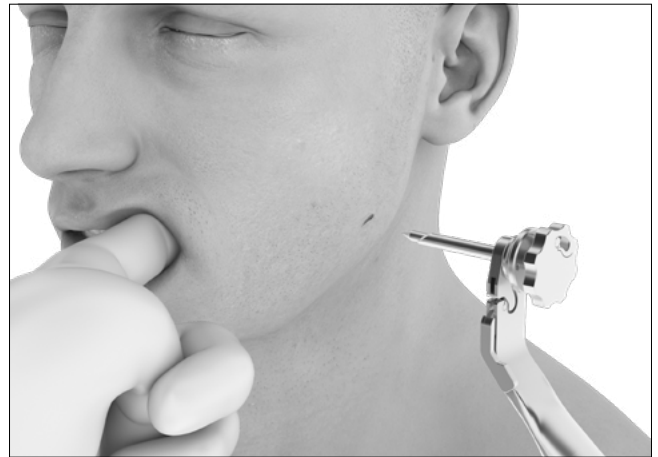

3 Αφαιρέστε το τροκάρ περιστρέφοντάς το προς τα αριστερά.

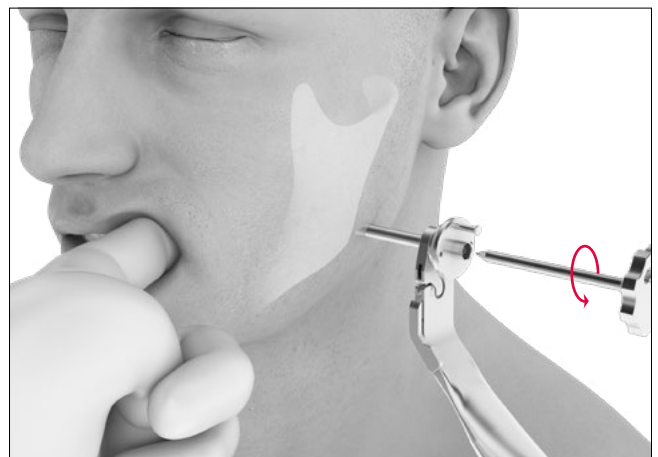

Εισαγωγή του ενδοστοματικού αγκίστρου διαστολής



M-2615
Αγκίστρο διαστολής, ενδοστοματικό



M2-2001
Λαβή κατσαβιδιού, τύπου 2



M2-2005
Λάμα κατσαβιδιού, HD6

1 Εισαγάγετε το κατσαβίδι (λαβή κατσαβιδιού (M2-2001) με τη λάμα κατσαβιδιού HD6 (M2-2005)) στη βίδα σφιγκτήρα του αγκίστρου διαστολής (M-2615).

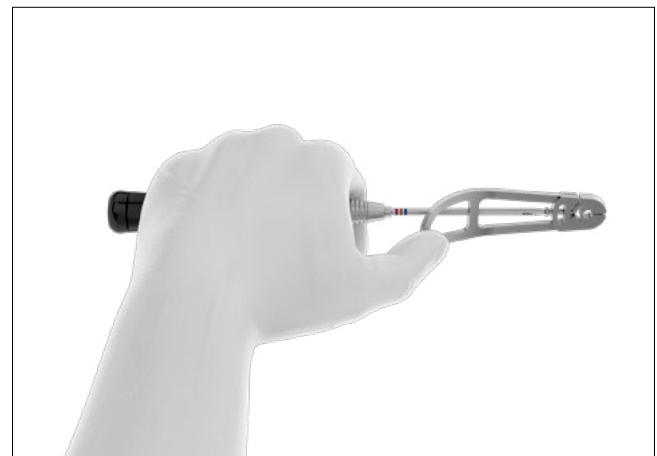
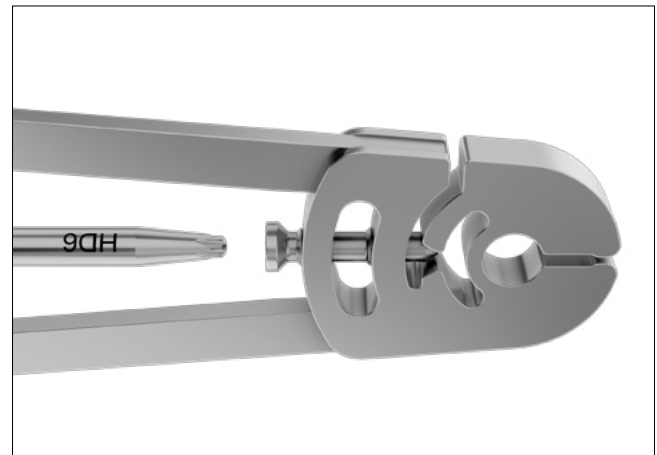

2 Σύρετε το άγκιστρο διαστολής (M-2615) από μέσα πάνω από το προστατευτικό μανίκι.



3 Ασφαλίστε το άγκιστρο διαστολής σφίγγοντας τη βίδα σφιγκτήρα.

Σημείωση

Για να αφαιρέσετε το άγκιστρο διαστολής (M-2615), επαναλάβετε τα βήματα 1-3 με την αντίστροφη σειρά.



Εισαγωγή του εξωστοματικού άγκιστρου διαστολής με μηχανισμό ασφάλισης



M-2614

Άγκιστρο διαστολής, εξωστοματικό, με μηχανισμό ασφάλισης

1 Εισαγάγετε το εξωστοματικό άγκιστρο διαστολής (M-2614).
Βεβαιωθείτε ότι ο μηχανισμός ασφάλισης του άγκιστρου βρίσκεται στη θέση απασφάλισης. Αφού το εξωστοματικό άγκιστρο διαστολής συνδεθεί στη λαβή, κλείστε τον μηχανισμό ασφάλισης για να στερεώσετε το άγκιστρο διαστολής στη λαβή (M-2606).

Σύσταση προσοχής

Βεβαιωθείτε ότι το εξωστοματικό άγκιστρο διαστολής (M-2614) έχει εμπλακεί πλήρως και ασφαλίσει για σωστή λειτουργία του διαστοματικού συστήματος.

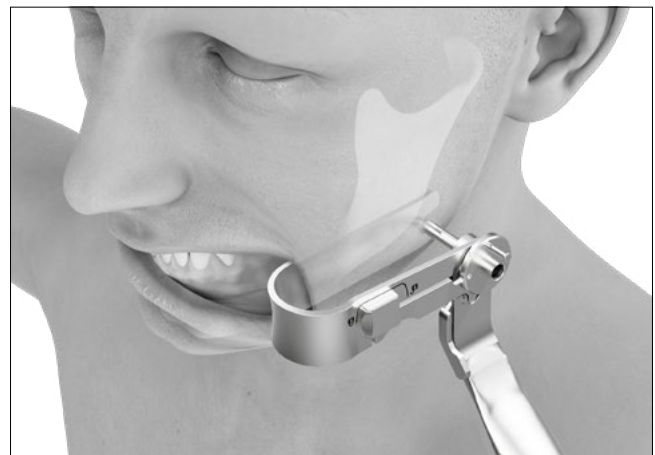
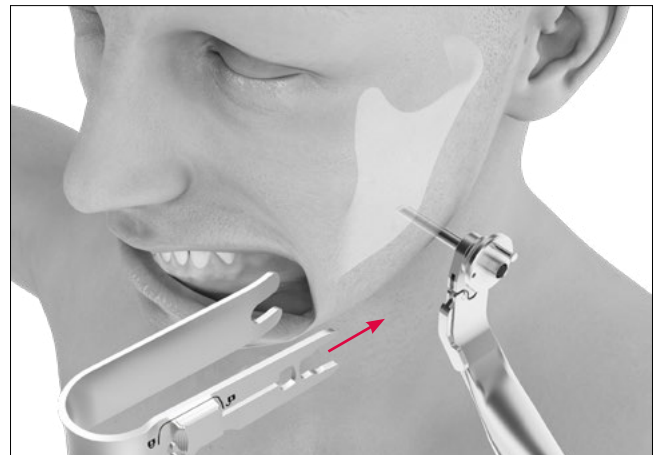

Σημείωση

Για να αφαιρέσετε το εξωστοματικό άγκιστρο διαστολής (M-2614), πρώτα απασφαλίστε τον μηχανισμό ασφάλισης απελευθερώνοντας το κουμπί περιστροφής ασφάλισης (1). Στη συνέχεια, πατήστε τον μηχανισμό του μοχλού και αποσυνδέστε το άγκιστρο διαστολής από τη λαβή (M-2606) (2).

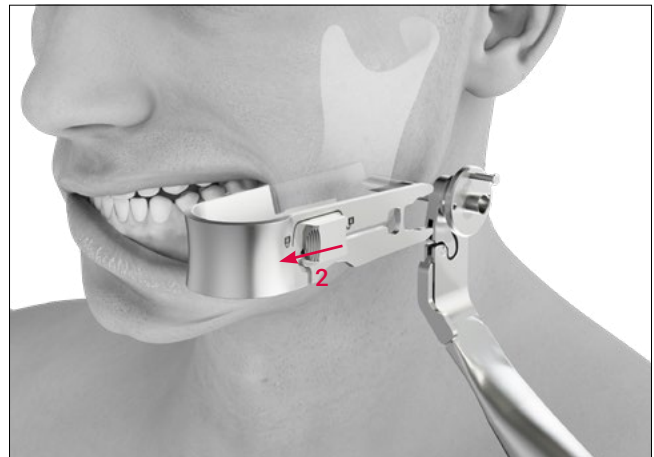
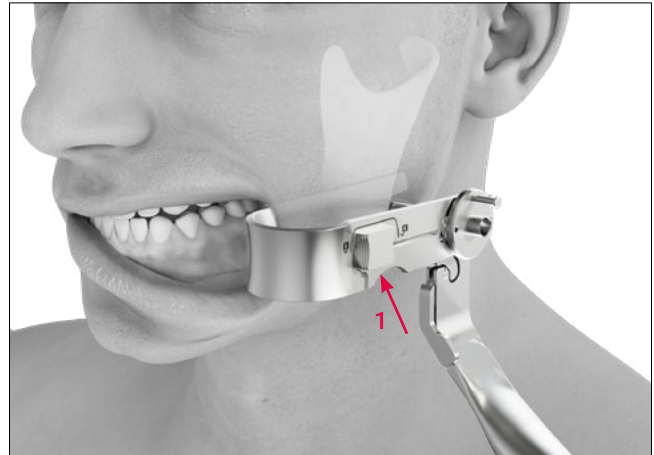

Διάτρηση

1 Εισαγάγετε τον οδηγό φρέζας (M-2630/M-2632).
Περιστρέψτε τον οδηγό φρέζας προς τα δεξιά μέχρι να ασφαλίσει η ασφάλεια μπαγιονέτ στον πείρο του προστατευτικού μανικιού.

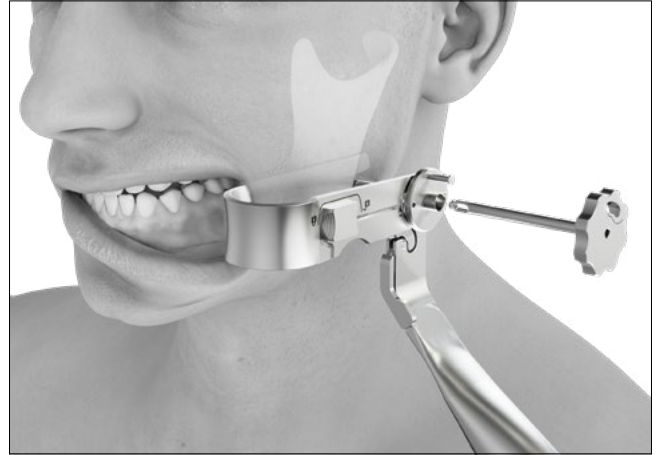

2 Εισαγάγετε την περιστροφική φρέζα.

Κατά τη διάρκεια της διάτρησης, μπορεί να εφαρμοστεί πίεση στο εμφύτευμα με χρήση του προστατευτικού μανικιού, προκειμένου να αποφευχθεί η ολίσθησή του.



Σημείωση

Για ευκολότερη εκτίμηση του βάθους διάτρησης, οι φρέζες διαθέτουν ενδείξεις λέιζερ σε διαστήματα των 5 mm.

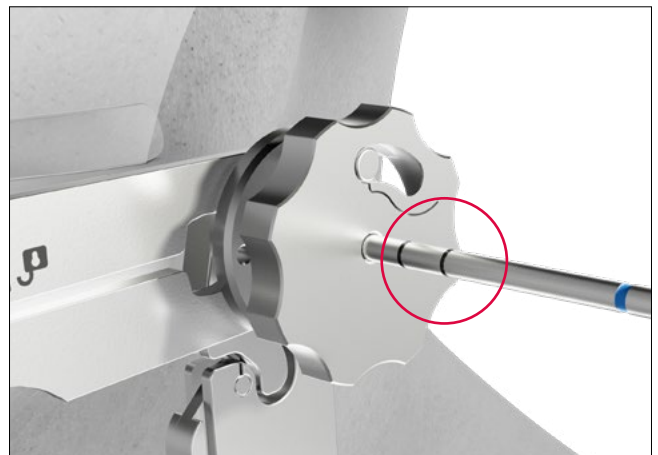

3 Αφαιρέστε τον οδηγό φρέζας (M-2630/M-2632) περιστρέφοντάς τον προς τα αριστερά.

Σημείωση

Κατά τη διάρκεια της διάτρησης και μετά την αφαίρεση του οδηγού φρέζας, μπορεί να ασκηθεί ακόμα πίεση στο εμφύτευμα με το προστατευτικό μανίκι, προκειμένου να αποφευχθεί η ολίσθησή του.

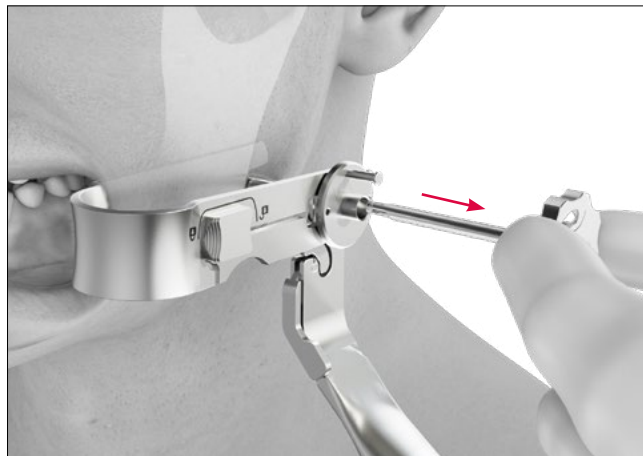

4 Εισαγάγετε τη βίδα.

Σημείωση

Δεν απαιτείται αρχική διάτρηση όταν χρησιμοποιούνται αυτοκόπτουσες βίδες SpeedTip.*



*Εκτός από την περίπτωση πολύ σκληρού οστού

Εργαλεία και κασετίνες

Λαβή για διαστοματικό τροκάρ και οδηγός φρέζας



Αρ. είδους	Μήκος	Τεμάκια/Συσκ.
M-2606	147 mm	1

Άγκιστρο διαστολής

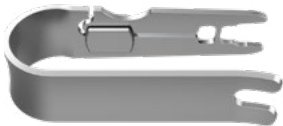

M-2614



M-2615

Αρ. είδους	Περιγραφή	Μήκος	Τεμάκια/Συσκ.
M-2614	εξωστοματικό, με μηχανισμό ασφάλισης	78 mm	1
M-2615	ενδοστοματικό	83 mm	1
M-5299/1	Βίδα σφιγκτήρα M3/HD6 για M-2615/M-2616 (ανταλλακτική)	13 mm	1

Λαβή καταβιδιού



Αρ. είδους	Περιγραφή	Μήκος	Τεμάκια/Συσκ.
M2-2001	τύπου 2 (χρήση με το χέρι, μικρό μέγεθος, σύζευξη Α0)	121 mm	1

Άκρη κατσαβιδιού



Αρ. είδους	Διεπαφή	Περιγραφή	Μήκος	Τεμάχια/Συσκ.
M2-2005	HD6	αυτοσυγκρατούμενος	95 mm	1

Προστατευτικό μανίκι



Αρ. είδους	Περιγραφή	Μήκος	Τεμάχια/Συσκ.
M-2620	για M-2606	48 mm	1

Τροκάρ



Αρ. είδους	Περιγραφή	Μήκος	Τεμάχια/Συσκ.
M-2626	για M-2620	60 mm	1

Οδηγοί φρέζας



M-2630



M-2632

Αρ. είδους	Μέγεθος	Περιγραφή	Μήκος	Τεμάχια/Συσκ.
M-2630	2.0-2.5		54 mm	1
M-2632	2.0-2.5	για πλάκες TriLock	54 mm	1

Περιστροφικές φρέζες Ø 1,5 mm (βίδες κεντρικής σπής 2.0)



M2-3459



M2-3469

Αρ. είδους	STERILE	Ανασχετικό	Μήκος	Άκρο άξονα	Τεμάκια/Συσκ.
M2-3459	M2-3459S	25 mm	99 mm	Dental	1
M2-3469	M2-3469S	25 mm	112 mm	Stryker J-Latch	1

Περιστροφικές φρέζες Ø 1,9 mm (βίδες κεντρικής σπής 2.3)



M2-3216



M2-3226

Αρ. είδους	STERILE	Ανασχετικό	Μήκος	Άκρο άξονα	Τεμάκια/Συσκ.
M2-3216	M2-3216S	25 mm	99 mm	Dental	1
M2-3226	M2-3226S	25 mm	112 mm	Stryker J-Latch	1

Περιστροφικές φρέζες Ø 2,0 mm (βίδες κεντρικής σπής 2.5)



M2-3276



M2-3286

Αρ. είδους	STERILE	Ανασχετικό	Μήκος	Άκρο άξονα	Τεμάκια/Συσκ.
M2-3276	M2-3276S	25 mm	99 mm	Dental	1
M2-3286	M2-3286S	25 mm	112 mm	Stryker J-Latch	1

Θήκη, Δίσκοι



M2-6003.001 με M2-6003.002* / M2-6003.004*,
(εκτός από εργαλεία)

Αρ. είδους	Περιγραφή	Διαστάσεις (Π x Μ)	Τεμάκια/Συσκ.
M2-6003.001	θήκη εργαλείων, TBS	240 x 240 mm	1
M2-6003.002*	δίσκος εργαλείων, TBS, Stryker	240 x 240 mm	1
M2-6003.004*	δίσκος εργαλείων, TBS, Dental	240 x 240 mm	1
M-6727	καπάκι για θήκη εμφυτευμάτων και εργαλείων 240 x 240 mm	240 x 240 mm	1

* Επιλέξτε μεταξύ δίσκου εργαλείων Stryker ή Dental ανάλογα με τη σύζευξη της φρέζας

R_MANDIBLE2-01030014_v1 / 2026-05, Medartis AG, Ελβετία. Όλα τα τεχνικά στοιχεία υπόκεινται σε τροποποιήσεις.

ΚΑΤΑΣΚΕΥΑΣΤΗΣ ΚΑΙ ΚΕΝΤΡΙΚΑ ΓΡΑΦΕΙΑ

Medartis AG | Hochbergerstrasse 60E | 4057 Basel / Ελβετία
ΤΗΛ. +41 61 633 34 34 | ΦΑΞ +41 61 633 34 00 | www.medartis.com

ΘΥΓΑΤΡΙΚΕΣ ΕΤΑΙΡΕΙΕΣ

Αυστραλία | Αυστρία | Βραζιλία | Γαλλία | Γερμανία |
Ηνωμένο Βασίλειο | Η.Π.Α. | Ιαπωνία | Ισπανία | Μεξικό | Νέα Ζηλανδία | Πολωνία

Για λεπτομερείς πληροφορίες σχετικά με τις θυγατρικές εταιρείες και τους διανομείς μας, επισκεφθείτε τον ιστότοπο www.medartis.com



Δήλωση αποποίησης ευθύνης: Οι πληροφορίες αυτές προορίζονται να καταδείξουν το χαρτοφυλάκιο ιατροτεχνολογικών προϊόντων της Medartis. Ο χειρουργός πρέπει πάντα να βασίζεται στην επαγγελματική κλινική του κρίση όταν αποφασίζει εάν θα χρησιμοποιήσει ένα συγκεκριμένο προϊόν κατά τη θεραπεία ενός συγκεκριμένου ασθενούς. Η Medartis δεν παρέχει καμία ιατρική συμβουλή. Οι συσκευές ενδέχεται να μην είναι διαθέσιμες σε όλες τις χώρες, λόγω ζητημάτων καταχώρισης ή/και ιατρικών πρακτικών. Για περισσότερες ερωτήσεις, επικοινωνήστε με τον αντιπρόσωπο της Medartis της περιοχής σας (www.medartis.com). Αυτές οι πληροφορίες περιέχουν προϊόντα με σήμανση CE ή/και UKCA. Όλες οι εικόνες που εμφανίζονται προορίζονται αποκλειστικά για σκοπούς απεικόνισης και ενδέχεται να μην απεικονίζουν επακριβώς το προϊόν. Μόνο για τις Η.Π.Α.: Η ομοσπονδιακή νομοθεσία περιορίζει την πώληση της συσκευής αυτής μόνο από ιατρό ή κατόπιν εντολής ιατρού.

© Medartis 2026. Όλο το περιεχόμενο του παρόντος προστατεύεται από πνευματικά δικαιώματα, εμπορικά σήματα και άλλα δικαιώματα πνευματικής ιδιοκτησίας, κατά περίπτωση, τα οποία ανήκουν ή έχουν εκχωρηθεί στη Medartis ή στις συνδεδεμένες με αυτήν εταιρείες βάσει αδειας, εκτός εάν υποδεικνύεται διαφορετικά. Απαγορεύεται η αναδιανομή, η αναπαραγωγή ή η γνωστοποίηση του περιεχομένου του παρόντος, συνολικά ή αποσπασματικά, χωρίς την προηγούμενη γραπτή συναίνεση της Medartis.