

TECNICA CHIRURGICA

MODUS 2 Set transbuccale



MODUS

Indice

3	Introduzione
	Materiali dei prodotti
	Compatibilità
	Codifica a colori
4	Applicazioni degli strumenti
	Fresatura
	Selezione della guida fresa
5	Applicazioni
	Applicazione del set transbuccale
5	Preparazione del manipolo
9	Incisione
11	Inserimento del retrattore guancia intraorale
13	Inserimento del retrattore guancia extraorale con meccanismo di bloccaggio
15	Fresatura
17	Strumenti e container

Per ulteriori informazioni sulla linea di prodotti MODUS visitare www.medartis.com

Introduzione

Materiali dei prodotti

Strumenti

Acciaio inossidabile, alluminio, lega di alluminio, cpTi
(ASTM F67), Nitinol, PA, PEEK, POM, PP, PPSU, PTFE, silicone

Container

Acciaio inossidabile, lega di alluminio, PEEK, PP, PPSU,
silicone

Compatibilità

MODUS 2 TBS è stato sviluppato per essere utilizzato con i
seguenti sistemi:

- MODUS 2 Mandible
- MODUS 2 Orthognathics

Codifica a colori

Diametro della vite	Codice colore
2.0	Blu
2.3	Marrone
2.5	Viola



Applicazioni degli strumenti

Fresatura

Le frese a spirale da utilizzare con il set transbuccale sono disponibili per i diametri delle viti MODUS 2 2.0, 2.3 e 2.5.

Tutte le frese sono codificate a colori con un sistema ad anelli.

Diametro della vite	Codice colore
2.0	Blu
2.3	Marrone
2.5	Viola

Frese per viti Ø 2,0 mm (fresa Ø 1,5 mm)

Dental	Stryker	
M2-3459	M2-3469	25 mm



M2-3459

Frese per viti Ø 2,3 mm (fresa Ø 1,9 mm)

Dental	Stryker	
M2-3216	M2-3226	25 mm



M2-3216

Frese per viti Ø 2,5 mm (fresa Ø 2,0 mm)

Dental	Stryker	
M2-3276	M2-3286	25 mm



M2-3276

Selezione della guida fresa

Sono disponibili due guide fresa:

Strumenti	Funzione
Guida fresa per placche TriLock (M-2632)	Per tutte le placche MODUS 2 TriLock
2.0-2.5 Guida fresa, centrica (M-2630)	Per impianti MODUS 2 non bloccati



M-2632



M-2630

Precauzione

Con le placche TriLock si utilizzare esclusivamente la guida fresa M-2632 per evitare di danneggiare il foro della vite.

Applicazione

Applicazione del set transbuccale

Preparazione del manipolo



M-2606
Manico per trocar transbuccale e guida fresa



M-2620
Cannula di protezione Ø 4,5 mm



M-2626
Trocar per cannula di protezione

1. Aprire la leva di fissaggio sul manico (M-2606).



2. Collegare la cannula di protezione (M-2620) al manico.

Nota

La lunghezza di inserimento della cannula di protezione (M-2620) varia a seconda del punto di inserimento scelto (38 mm/33 mm).

La punta della cannula di protezione è opposta al perno e può essere utilizzata per l'orientamento.

Per una lunghezza di inserimento di 38 mm, inserire la cannula di protezione nel manico dal basso.





Per una lunghezza di inserimento di 33 mm, inserire la cannula di protezione nel manico dall'alto.



3. Chiudere la leva di fissaggio sul manico per fissare la cannula di protezione.



4. Inserire il trocar (M-2626) nella cannula di protezione dall'alto.

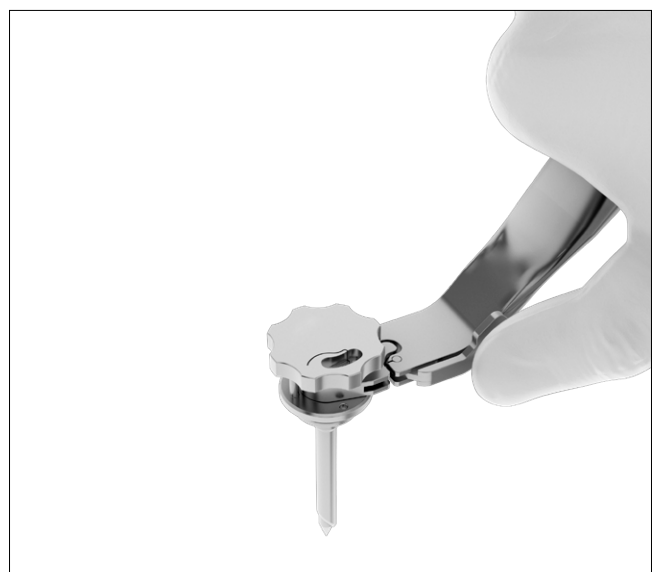
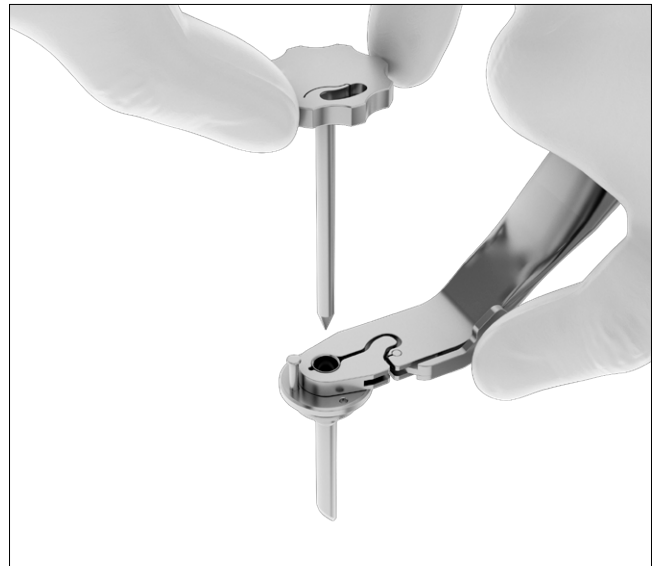

5. Ruotare il trocar verso destra finché la chiusura a baionetta si innesta sul perno della cannula di protezione.

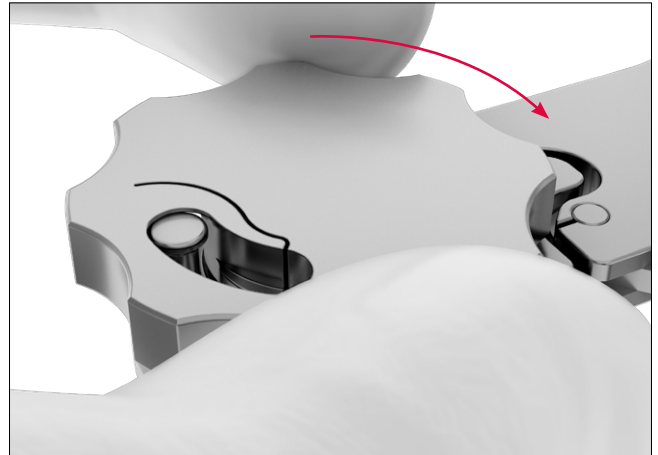

Incisione

1. Praticare un'incisione a livello dell'area dell'impianto.

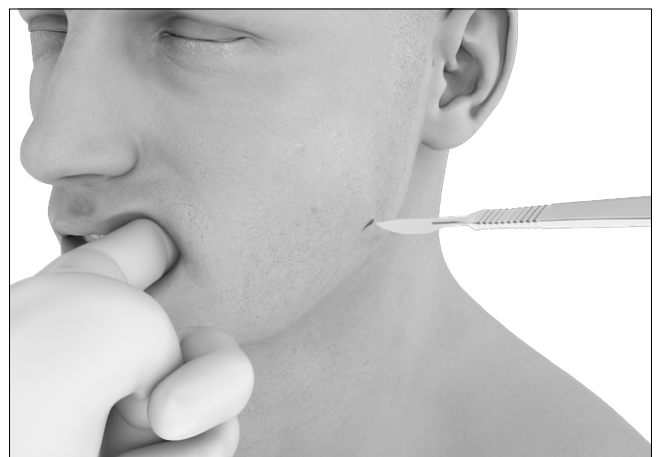

2. Stringere la pelle nel punto di incisione e forare con il trocar inserito (M-2606).

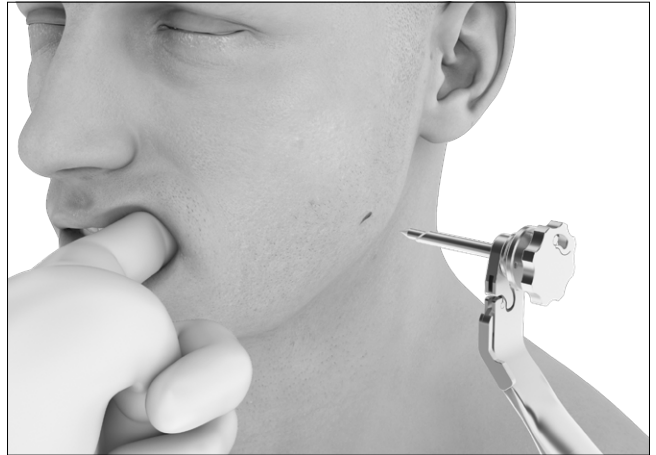

3. Rimuovere il trocar ruotandolo verso sinistra.

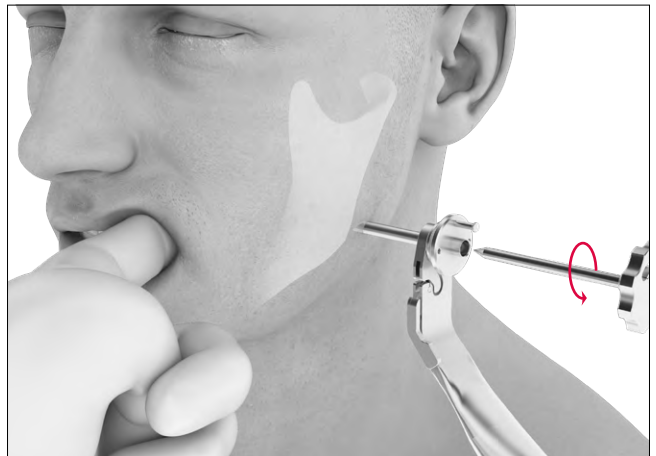

Inserimento del retrattore guancia intraorale



M-2615
Retrattore guancia, intraorale



M2-2001
Manico per cacciavite, tipo 2



M2-2005
Punta per cacciavite, HD6

1. Inserire il cacciavite (manico per cacciavite (M2-2001) con la punta per cacciavite HD6 (M2-2005)) nella vite di fissaggio del retrattore guancia (M-2615).

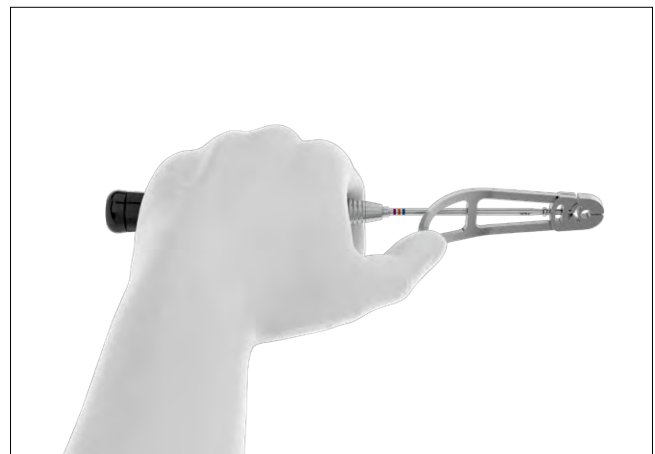
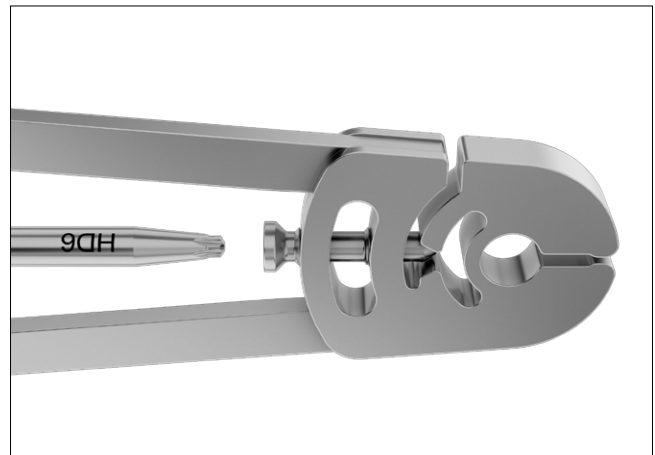

2. Far scorrere il retrattore guancia (M-2615) dall'interno sulla cannula di protezione.



3. Fissare il retrattore guancia stringendo la vite di fissaggio.

Nota

Per rimuovere il retrattore guancia (M-2615), eseguire i passaggi 1–3 in ordine inverso.



Inserimento del retrattore guancia extraorale con meccanismo di bloccaggio



M-2614

Retrattore guancia, extraorale, con meccanismo di bloccaggio

1. Inserire il retrattore guancia extraorale (M-2614). Verificare che il meccanismo di bloccaggio del retrattore sia in posizione sbloccata. Dopo aver collegato il retrattore guancia extraorale al manico, chiudere il meccanismo di bloccaggio per fissare il retrattore al manico (M-2606).

Precauzione

Verificare che il retrattore guancia extraorale (M-2614) sia completamente innestato e bloccato per garantire il corretto funzionamento del sistema transbuccale.

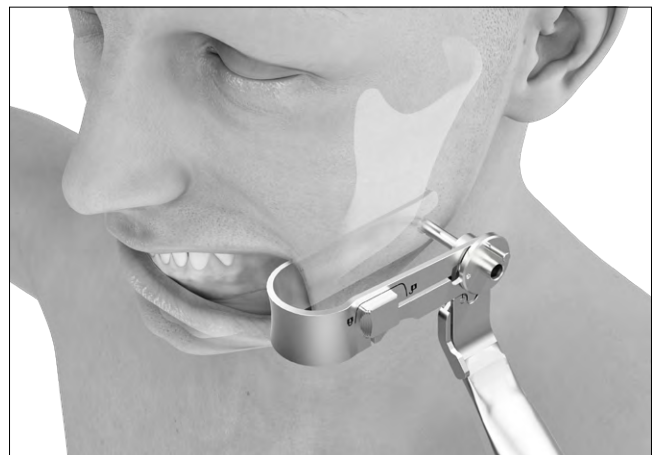
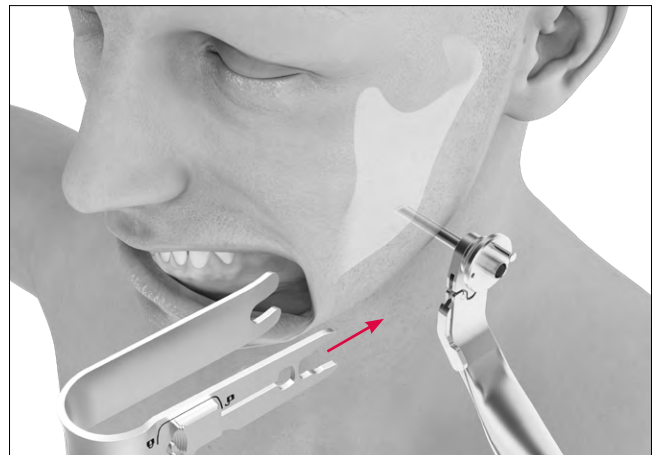

Nota

Per rimuovere il retrattore guancia extraorale (M-2614), sbloccare prima il meccanismo di bloccaggio rilasciando la manopola di bloccaggio (1). Poi premere il meccanismo a leva e staccare il retrattore dal manico (M-2606) (2).

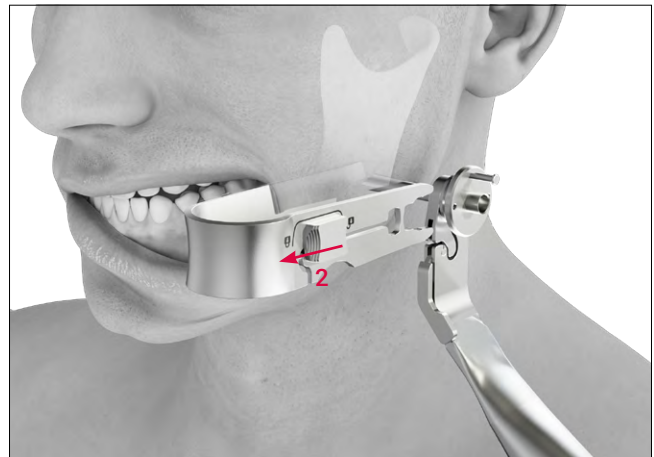
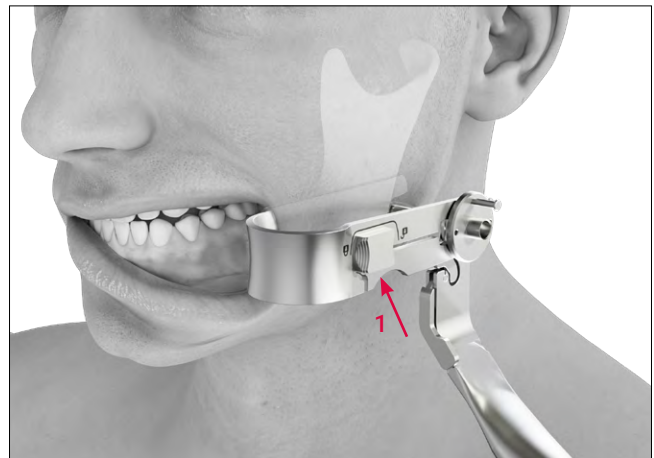

Fresatura

1. Inserire la guida fresa (M-2630/M-2632).
Ruotare la guida fresa verso destra finché la chiusura a baionetta si innesta sul perno della cannula di protezione.



2. Inserire la fresa a spirale.

Durante la fresatura, è possibile esercitare una pressione sull'impianto con la cannula di protezione per impedire che scivoli via.



Nota

Per semplificare la stima della profondità di fresatura, le frese sono dotate di marcature a laser a intervalli di 5 mm.

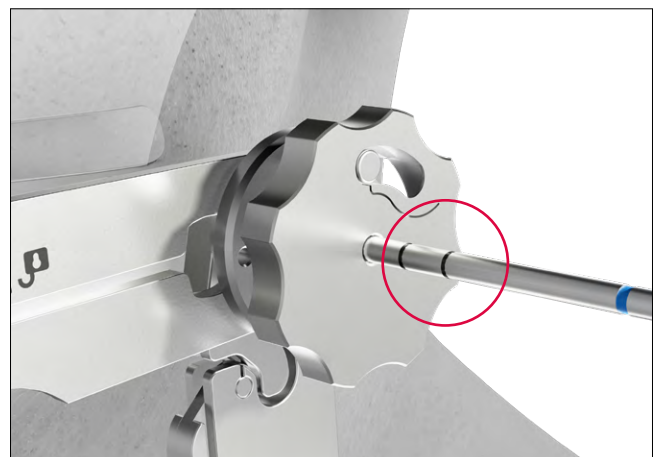

3. Rimuovere la guida fresa (M-2630/M-2632) ruotandola verso sinistra.

Nota

Durante e dopo la rimozione della guida fresa, è possibile continuare a esercitare pressione sull'impianto con la cannula di protezione per impedire che scivoli via.

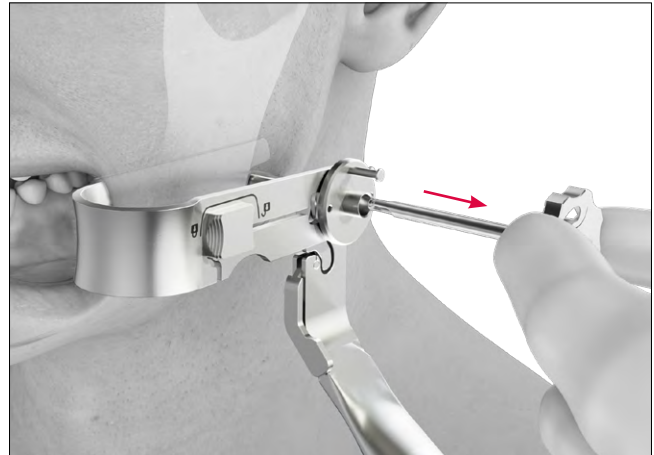

4. Inserimento della vite.

Nota

Non è necessario preforare quando si utilizzano le viti SpeedTip autoforanti.*



*Tranne che nell'osso molto duro

Strumenti e container

Manico per trocar transbuccale e guida fresa



Art. No.	Lunghezza	Pezzi/Pkg.
M-2606	147 mm	1

Retrattore guancia



M-2614



M-2615

Art. No.	Descrizione	Lunghezza	Pezzi/Pkg.
M-2614	extraorale, con meccanismo di bloccaggio	78 mm	1
M-2615	intraorale	83 mm	1
M-5299/1	vite di fissaggio M3/HD6 per M-2615/M-2616 (ricambio)	13 mm	1

Manico per cacciavite



Art. No.	Descrizione	Lunghezza	Pezzi/Pkg.
M2-2001	tipo 2 (azionamento manuale piccolo, innesto AO)	121 mm	1

Punta per cacciavite



Art. No.	Interfaccia	Descrizione	Lunghezza	Pezzi/Pkg.
M2-2005	HD6	autobloccante	95 mm	1

Cannula di protezione



Art. No.	Descrizione	Lunghezza	Pezzi/Pkg.
M-2620	per M-2606	48 mm	1

Trocar



Art. No.	Descrizione	Lunghezza	Pezzi/Pkg.
M-2626	per M-2620	60 mm	1

Guide frese



M-2630



M-2632

Art. No.	Misura	Descrizione	Lunghezza	Pezzi/Pkg.
M-2630	2.0 – 2.5		54 mm	1
M-2632	2.0 – 2.5	per placche TriLock	54 mm	1

Frese a spirale Ø 1,5 mm (viti per foro centrale 2.0)



M2-3459



M2-3469

Art. No.	STERILE	Stop	Lunghezza	Estremità dell'asta	Pezzi/Pkg.
M2-3459	M2-3459S	25 mm	99 mm	Dental	1
M2-3469	M2-3469S	25 mm	112 mm	Stryker J-Latch	1

Frese a spirale Ø 1,9 mm (viti per foro centrale 2.3)



M2-3216



M2-3226

Art. No.	STERILE	Stop	Lunghezza	Estremità dell'asta	Pezzi/Pkg.
M2-3216	M2-3216S	25 mm	99 mm	Dental	1
M2-3226	M2-3226S	25 mm	112 mm	Stryker J-Latch	1

Frese a spirale Ø 2,0 mm (viti per foro centrale 2.5)



M2-3276



M2-3286

Art. No.	STERILE	Stop	Lunghezza	Estremità dell'asta	Pezzi/Pkg.
M2-3276	M2-3276S	25 mm	99 mm	Dental	1
M2-3286	M2-3286S	25 mm	112 mm	Stryker J-Latch	1

Cassette, vassoi



M2-6003.001 con M2-6003.002* / M2-6003.004*,
(escl. strumenti)

Art. No.	Descrizione	Dimensioni (P x L)	Pezzi/Pkg.
M2-6003.001	cassetta per strumentario, TBS	240 x 240 mm	1
M2-6003.002*	ripiano per strumentario, TBS, Stryker	240 x 240 mm	1
M2-6003.004*	ripiano per strumentario, TBS, Dental	240 x 240 mm	1
M-6727	coperchio per cassetta per impianti e strumentario 240 x 240 mm	240 x 240 mm	1

* Scegliere tra il ripiano per strumentario Stryker o Dental in base all'innesto della fresa

R_MANDIBLE2-01030005_v2 / 2026-05, Medartis AG, Svizzera. Tutti i dati tecnici sono soggetti a modifiche.

FABBRICANTE E SEDE CENTRALE

Medartis AG | Hochbergerstrasse 60E | 4057 Basel / Svizzera
T +41 61 633 34 34 | F +41 61 633 34 00 | www.medartis.com

FILIALI

Australia | Austria | Brasile | Francia | Germania | Giappone | Messico | Nuova Zelanda | Polonia | Spagna | Regno Unito | USA

Per informazioni dettagliate sulle nostre filiali e sui nostri distributori, visitare www.medartis.com



Esclusione di responsabilità: Queste informazioni intendono presentare il portafoglio di dispositivi medici Medartis. Il chirurgo nella decisione dell'uso di un determinato prodotto per il trattamento di un particolare paziente deve sempre basarsi sul proprio giudizio clinico e professionale. Medartis non offre alcuna consulenza clinica. I dispositivi potrebbero non essere disponibili in tutti i paesi a causa di prassi di registrazione e/o mediche. Per ulteriori informazioni, contattare il rappresentante Medartis locale (www.medartis.com). Queste informazioni includono prodotti con marchio CE e/o UKCA. Tutte le immagini sono riportate esclusivamente a scopo illustrativo e potrebbero non rappresentare esattamente il prodotto.
Solo per gli USA: La legge federale prevede che questo dispositivo sia venduto da un medico o su prescrizione di questi.

© Medartis 2026. Tutto il contenuto del presente documento è protetto da copyright, marchi e altri diritti di proprietà intellettuale, a seconda dei casi, di proprietà o concessi in licenza a Medartis o alle sue affiliate, se non diversamente indicato. È vietato ridistribuire, duplicare o divulgare, in tutto o in parte, quanto contenuto nel presente documento senza preventivo consenso scritto di Medartis.