

OPERATIETECHNIEK

MODUS 2 Transbuccale set



MODUS

Inhoud

3	Inleiding	
		Productmateriaal
		Compatibiliteit
		Kleurcodering
4	Toepassing van instrumenten	
		Boren
		De boorgeleider selecteren
5	Toepassing	
		Toepassing van de transbuccale set
5		Het handstuk voorbereiden
9		Incisie
11		De intraorale wanghouder inbrengen
13		De extraorale wanghouder met vergrendelmechanisme inbrengen
15		Boren
17	Instrumenten en container	

Meer informatie over de productlijn MODUS vindt u op www.medartis.com

Inleiding

Productmateriaal

Instrumenten

Roestvrij staal, aluminium, aluminiumlegering, cpTi
(ASTM F67), nitinol, PA, PEEK, POM, PP, PPSU, PTFE, silicoon

Containers

Roestvrij staal, aluminiumlegering, PEEK, PP, PPSU, silicoon

Compatibiliteit

MODUS 2 TBS is ontwikkeld voor gebruik met de volgende systemen:

- MODUS 2 Mandible
- MODUS 2 Orthognathics

Kleurcodering

Schroefdiameter	Kleurcode
2.0	Blauw
2.3	Bruin
2.5	Paars



Toepassing van instrumenten

Boren

Kleurgecodeerde spiraalboren voor gebruik met de transbuccale set zijn beschikbaar voor schroefdiameters 2,0, 2,3 en 2,5 van de MODUS 2. Alle boren hebben een coderingssysteem van gekleurde ringen.

Schroefdiameter	Kleurcode
2.0	Blauw
2.3	Bruin
2.5	Paars

Boren voor schroeven Ø 2,0 mm (boor Ø 1,5 mm)

Dental	Stryker	
M2-3459	M2-3469	25 mm



M2-3459

Boren voor schroeven Ø 2,3 mm (boor Ø 1,9 mm)

Dental	Stryker	
M2-3216	M2-3226	25 mm



M2-3216

Boren voor schroeven Ø 2,5 mm (boor Ø 2,0 mm)

Dental	Stryker	
M2-3276	M2-3286	25 mm



M2-3276

De boorgeleider selecteren

Er zijn twee boorgeleiders beschikbaar:

Instrumenten	Functie
Boorgeleider voor TriLock-platen (M-2632)	Voor alle MODUS 2 TriLock-platen
2.0-2.5 Boorgeleider, centrisch (M-2630)	Voor niet-vergrendelde MODUS 2-implantaten



M-2632



M-2630

Let op

Met TriLock-platen mag alleen de boorgeleider M-2632 worden gebruikt, om beschadiging van het schroefgat te voorkomen.

Toepassing

Toepassing van de transbuccale set

Het handstuk voorbereiden



M-2606
Handvat voor transbuccale trocar en boorgeleider



M-2620
Beschermhuls Ø 4,5 mm



M-2626
Trocar voor beschermhuls

1. Open de hefboomsluiting van het handvat (M-2606).



2. Bevestig de beschermhuls (M-2620) op het handvat.

Opmerking

De inbrenglengte van de beschermhuls (M-2620) varieert en is afhankelijk van de gekozen plaatsing in het handvat (38 mm/33 mm).

De punt van de beschermhuls bevindt zich tegenover de pin zodat hieraan de oriëntatie kan worden afgelezen.

Voor een inbrenglengte van 38 mm steekt u de beschermhuls van onderaf in het handvat.





Voor een inbrenglengte van 33 mm steekt u de beschermhuls van bovenaf in het handvat.



3. Sluit de hefboomsluiting van het handvat om de beschermhuls vast te zetten.



4. Steek de trocar (M-2626) van bovenaf in de beschermhuls.

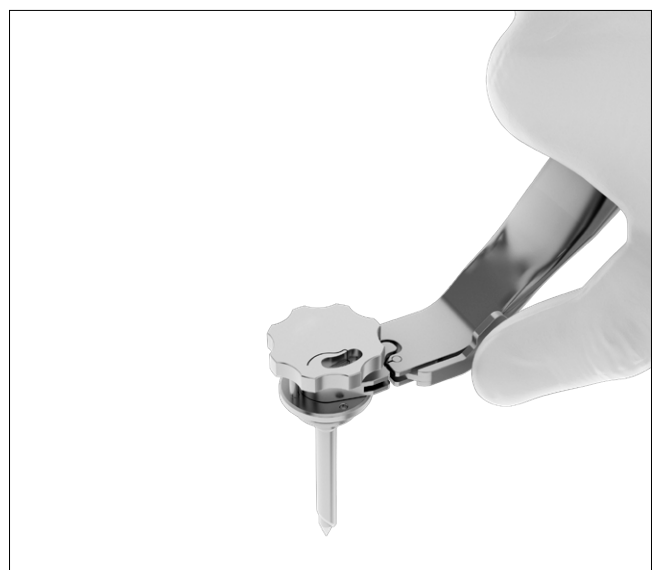
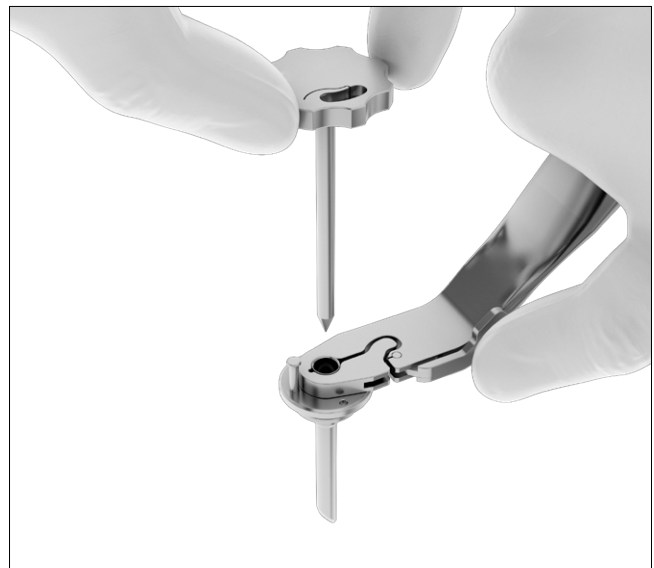

5. Draai de trocar naar rechts totdat de bajonetsluiting vastzit op de pin van de beschermhuls.

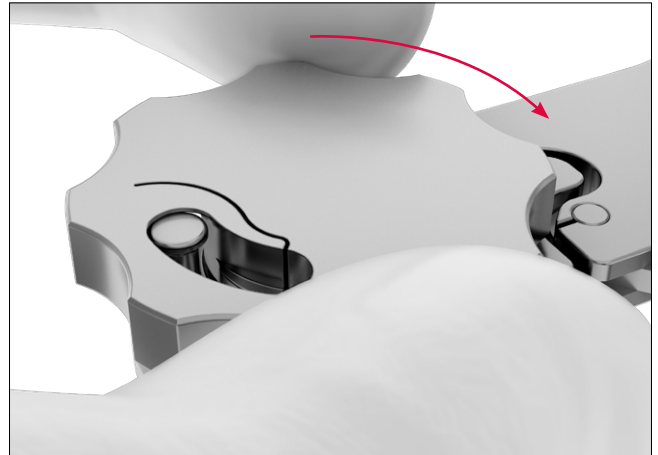

Incisie

1. Maak een steekincisie ter hoogte van het implantatiegebied.

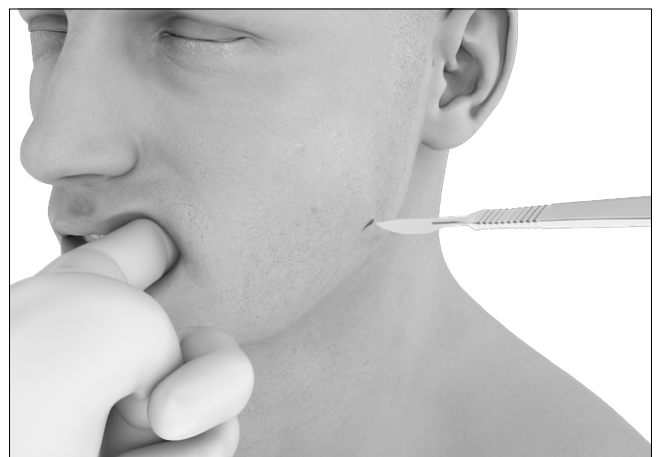

2. Trek de huid op de plaats van de incisie strak en puncteer met de ingebrachte trocar (M-2606).

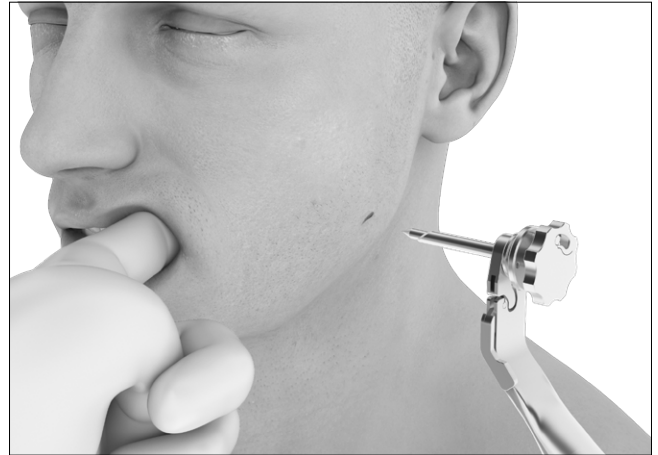

3. Verwijder de trocar door deze naar links te draaien.

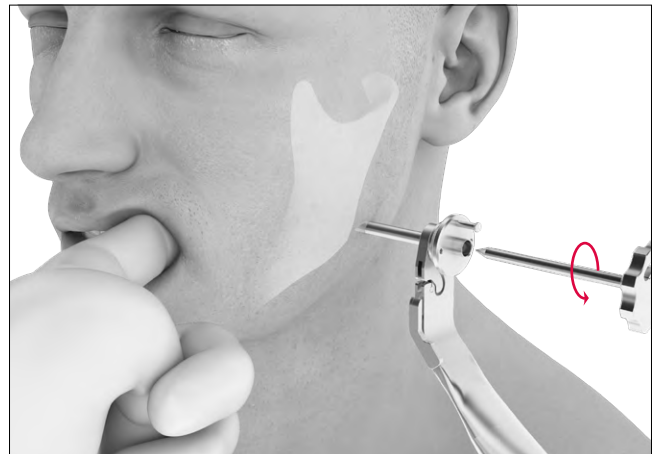

De intraorale wanghouder inbrengen



M-2615
Wanghouder, intraoraal



M2-2001
Schroevendraaierhandvat, type 2



M2-2005
Schroevendraaierblad, HD6

1. Steek de schroevendraaier (schroevendraaierhandvat (M2-2001) met schroevendraaierblad HD6 (M2-2005) in de klemmschroef van de wanghouder (M-2615).

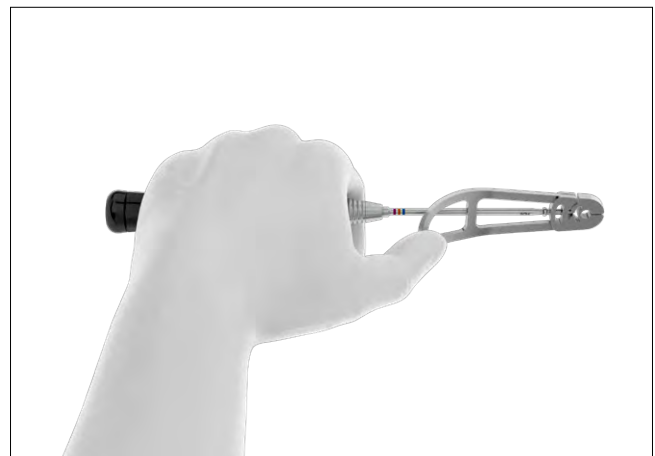
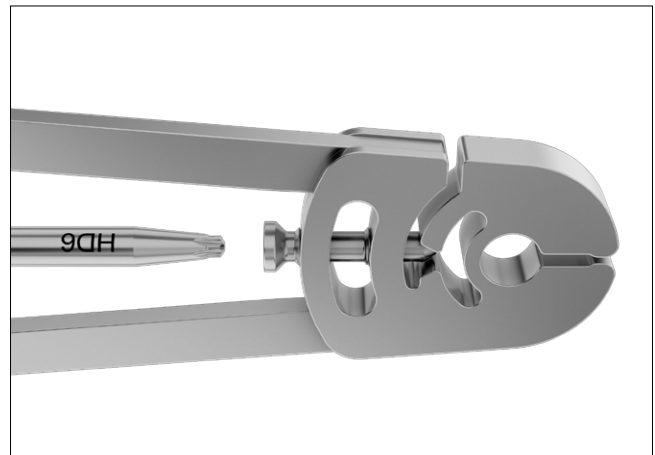

2. Schuif de wanghouder (M-2615) van binnenuit over de beschermhuls.



3. Zet de wanghouder vast door de klemschroef vast te draaien.

Opmerking

Voer de stappen 1–3 in omgekeerde volgorde uit om de wanghouder (M-2615) te verwijderen.



De extraorale wanghouder met vergrendelmechanisme inbrengen



M-2614

Wanghouder, extraoraal, met vergrendelmechanisme

1. Breng de extraorale wanghouder (M-2614) in. Zorg dat het vergrendelmechanisme van de wanghouder ontgrendeld is. Zodra de extraorale wanghouder aan het handvat is bevestigd, sluit u het vergrendelmechanisme om de wanghouder aan het handvat (M-2606) vast te zetten.

Let op

Voor een goede werking van het transbuccale systeem moet de extraorale wanghouder (M-2614) goed vastzitten en vergrendeld zijn.

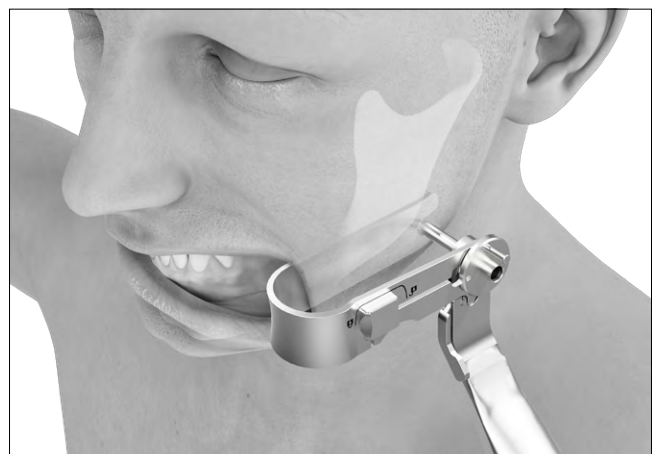
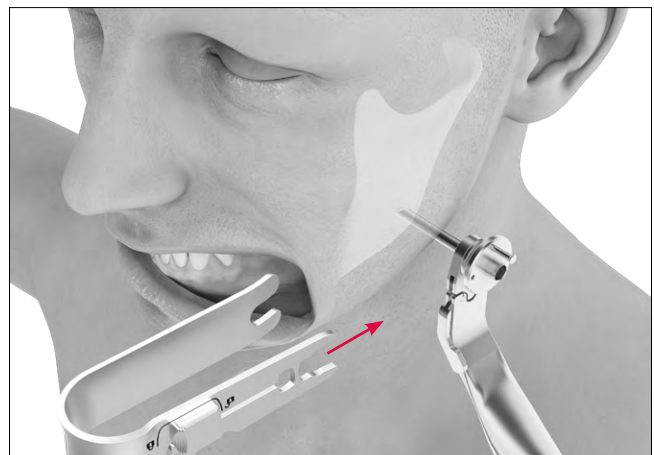

Opmerking

Om de extraorale wanghouder (M-2614) te verwijderen ontgrendelt u eerst het vergrendelmechanisme door de vergrendelknop los te zetten (1). Vervolgens drukt u op het hefboommechanisme en maakt u de wanghouder los van het handvat (M-2606) (2).

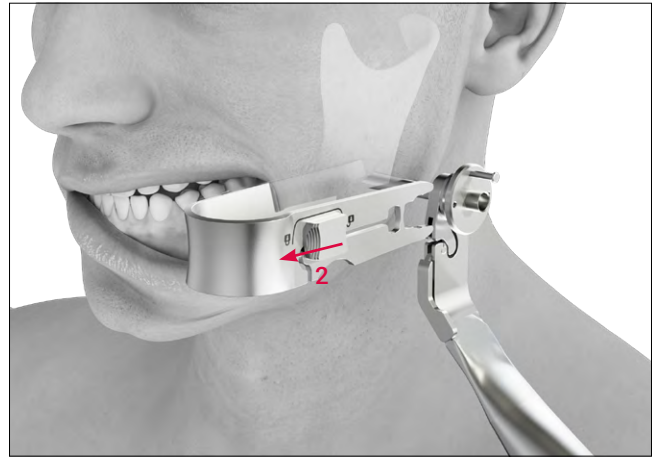
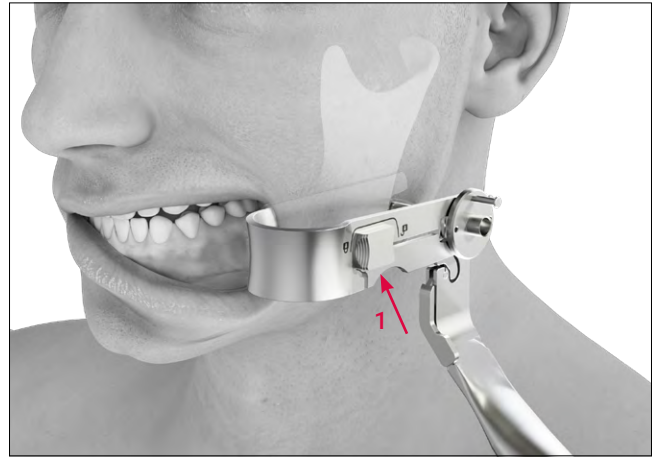

Boren

1. Breng de boorgeleider in (M-2630/M-2632).
Draai de boorgeleider naar rechts totdat de bajonetsluiting vastzit op de pin van de beschermhuls.



2. Breng de spiraalboor in.

Tijdens het boren kan met de beschermhuls druk op het implantaat worden uitgeoefend om te voorkomen dat deze wegglijdt.



Opmerking

Om de boordiepte gemakkelijker te kunnen inschatten zijn de boren voorzien van lasermarkeringen op 5 mm afstand van elkaar.

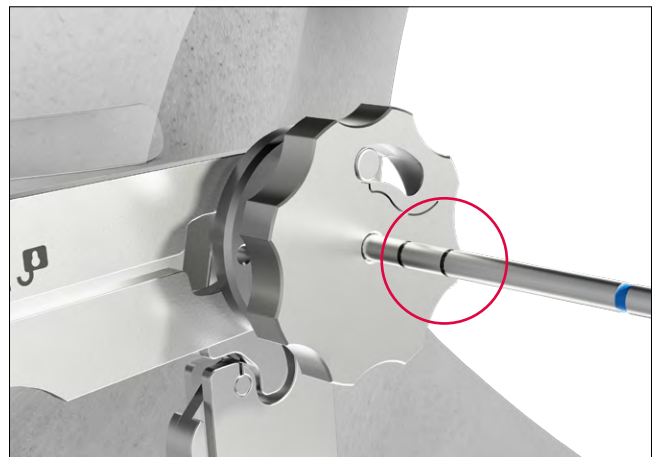

3. Verwijder de boorgeleider (M-2630/M-2632) door deze naar links te draaien.

Opmerking

Tijdens en na het verwijderen van de boorgeleider kan nog steeds met de beschermhuls druk op het implantaat worden uitgeoefend om te voorkomen dat deze wegglijdt.

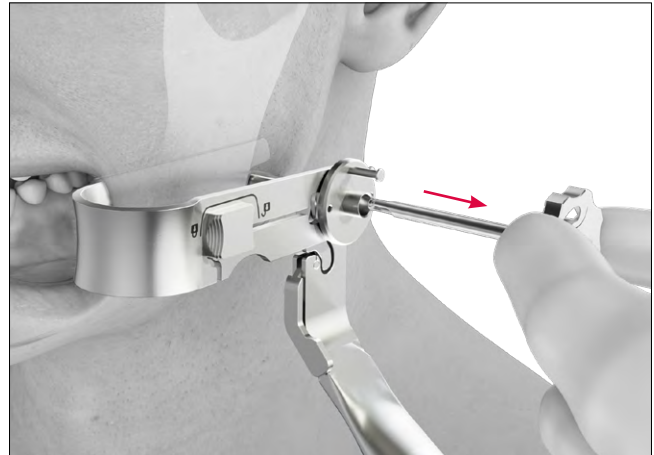

4. Breng de schroef in.

Opmerking

Bij gebruik van zelfborende SpeedTip-schroeven is voorbereiden niet nodig.*



*Behalve bij zeer hard bot

Instrumenten en container

Handvat voor transbuccale trocar en boorgeleider



Art.nr.	Lengte	Stuks/verpakking
M-2606	147 mm	1

Wanghouder



M-2614



M-2615

Art.nr.	Beschrijving	Lengte	Stuks/verpakking
M-2614	extraoraal, met vergrendelmechanisme	78 mm	1
M-2615	intraoraal	83 mm	1
M-5299/1	klemschroef M3/HD6 voor M-2615/M-2616 (reserveonderdeel)	13 mm	1

Schroevendraaierhandvat



Art.nr.	Beschrijving	Lengte	Stuks/verpakking
M2-2001	type 2 (handbediend, klein, AO-koppeling)	121 mm	1

Schroevendraaierblad



Art.nr.	Verbinding	Beschrijving	Lengte	Stuks/verpakking
M2-2005	HD6	zelfborgend	95 mm	1

Beschermhuls



Art.nr.	Beschrijving	Lengte	Stuks/verpakking
M-2620	voor M-2606	48 mm	1

Trocar



Art.nr.	Beschrijving	Lengte	Stuks/verpakking
M-2626	voor M-2620	60 mm	1

Boorgeleiders



M-2630



M-2632

Art.nr.	Afmetingen	Beschrijving	Lengte	Stuks/verpakking
M-2630	2.0 – 2.5		54 mm	1
M-2632	2.0 – 2.5	voor TriLock-platen	54 mm	1

Spiraalboren Ø 1,5 mm (2.0 kerngatschroeven)



M2-3459



M2-3469

Art.nr.	STERILE	Stop	Lengte	Schachtuiteinde	Stuks/verpakking
M2-3459	M2-3459S	25 mm	99 mm	Dental	1
M2-3469	M2-3469S	25 mm	112 mm	Stryker J-Latch	1

Spiraalboren Ø 1,9 mm (2.3 kerngatschroeven)



M2-3216



M2-3226

Art.nr.	STERILE	Stop	Lengte	Schachtuiteinde	Stuks/verpakking
M2-3216	M2-3216S	25 mm	99 mm	Dental	1
M2-3226	M2-3226S	25 mm	112 mm	Stryker J-Latch	1

Spiraalboren Ø 2,0 mm (2.5 kerngatschroeven)



M2-3276



M2-3286

Art.nr.	STERILE	Stop	Lengte	Schachtuiteinde	Stuks/verpakking
M2-3276	M2-3276S	25 mm	99 mm	Dental	1
M2-3286	M2-3286S	25 mm	112 mm	Stryker J-Latch	1

Cassette, trays



M2-6003.001 met M2-6003.002* / M2-6003.004*,
(excl. instrumenten)

Art.nr.	Beschrijving	Afmetingen (B x L)	Stuks/verpakking
M2-6003.001	instrumentencassette, TBS	240 x 240 mm	1
M2-6003.002*	instrumententray, TBS, Stryker	240 x 240 mm	1
M2-6003.004*	instrumententray, TBS, Dental	240 x 240 mm	1
M-6727	deksel voor implantaten- en instrumentencassette 240 x 240 mm	240 x 240 mm	1

* Keuze tussen de instrumententrays van Stryker of Dental op basis van de boorkoppeling

R_MANDIBLE2-01030010_v2 / 2026-05, Medartis AG, Zwitserland. Alle technische gegevens kunnen worden gewijzigd.

FABRIKANT EN HOOFDKANTOOR

Medartis AG | Hochbergerstrasse 60E | 4057 Basel / Zwitserland
T +41 61 633 34 34 | F +41 61 633 34 00 | www.medartis.com

DOCHTERONDERNEMINGEN

Australië | Brazilië | Duitsland | Frankrijk | Japan | Mexico | Nieuw-Zeeland | Oostenrijk | Polen | Spanje | VK | VS

Gedetailleerde informatie over onze dochterondernemingen en distributeurs vindt u op www.medartis.com



Disclaimer: Deze informatie is bedoeld om het assortiment medische hulpmiddelen van Medartis te tonen. Een chirurg moet altijd op zijn of haar eigen professionele klinische oordeel afgaan bij de beslissing om een bepaald product bij de behandeling van een bepaalde patiënt te gebruiken. Medartis verstrekt geen medisch advies. De hulpmiddelen zijn mogelijk niet in alle landen verkrijgbaar vanwege registratie en/of medische praktijken. Als u verder nog vragen hebt, kunt u contact opnemen met uw Medartis-vertegenwoordiger (www.medartis.com). Deze informatie betreft producten met CE- en/of UKCA-markering. Alle getoonde afbeeldingen dienen uitsluitend ter illustratie en zijn mogelijk geen exacte weergave van het product. Alleen voor de VS: Krachtens de federale wetgeving mag dit hulpmiddel uitsluitend door of op voorschrift van een arts worden verkocht.

© Medartis 2026. Alles hierin is beschermd door auteursrecht, handelsmerken en andere intellectuele eigendomsrechten zoals van toepassing, die eigendom zijn van of in licentie zijn gegeven aan Medartis of diens dochterondernemingen, tenzij anders aangegeven. Niets uit deze uitgave mag worden verspreid, gekopieerd of openbaar gemaakt zonder voorafgaande schriftelijke toestemming van Medartis.