

ĶIRURĢISKĀ METODE

MODUS 2 transbukālais komplekts



MODUS

Saturs

- 3. Ievads
 - Izstrādājumu materiāli
 - Savietojamība
 - Krāskodējums
- 4. Instrumentu lietošana
 - Urbšana
 - Urbja vadotnes izvēle
- 5. Lietošana
 - Transbukālā komplekta lietošana
- 5. Roktura sagatavošana
- 9. Incīzija
- 11. Intraorālā vaiga retraktora ievietošana
- 13. Ekstraorālā vaiga retraktora ar fiksācijas mehānismu ievietošana
- 15. Urbšana
- 17. Instrumenti un konteiners

Papildinformāciju par MODUS izstrādājumu saimēm skatiet vietnē www.medartis.com

Ievads

Izstrādājumu materiāli

Instrumenti

Nerūsošais tērauds, alumīnijs, alumīnija sakausējums, nelegēts titāns (ASTM F67), nitinols, PA, PEEK, POM, PP, PPSU, PTFE, silikons.

Konteineri

Nerūsošais tērauds, alumīnija sakausējums, PEEK, PP, PPSU, silikons

Savietojamība

Komplekts MODUS 2 TBS ir izstrādāts lietošanai ar tālāk norādītajām sistēmām.

- MODUS 2 Mandible
- MODUS 2 Orthognathics

Krāskodējums

Skrūves diametrs	Krāskodējums
2,0	Zils
2,3	Brūns
2,5	Violets



Instrumentu lietošana

Urbšana

Krāskodēti spirālurbji lietošanai ar transbukālo komplektu ir pieejami MODUS 2 skrūvju diametriem 2,0, 2,3 un 2,5. Visi urbji ir krāskodēti ar gredzenu sistēmu.

Skrūves diametrs	Krāskodējums
2,0	Zils
2,3	Brūns
2,5	Violets

Urbji skrūvēm Ø 2,0 mm (urbis Ø 1,5 mm)

Dental	Stryker	
M2-3459	M2-3469	25 mm



M2-3459

Urbji skrūvēm Ø 2,3 mm (urbis Ø 1,9 mm)

Dental	Stryker	
M2-3216	M2-3226	25 mm



M2-3216

Urbji skrūvēm Ø 2,5 mm (urbis Ø 2,0 mm)

Dental	Stryker	
M2-3276	M2-3286	25 mm



M2-3276

Urbja vadotnes izvēle

Ir pieejamas divas urbja vadotnes.

Instrumenti	Funkcija
Urbja vadotne TriLock plāksnēm (M-2632)	Visām MODUS 2 TriLock plāksnēm
2.0–2.5 urbja vadotne, centrēta (M-2630)	Nefiksētiem MODUS 2 implantiem



M-2632



M-2630

Uzmanību

Ar TriLock plāksnēm jāizmanto tikai urbja vadotne M-2632, lai izvairītos no skrūves atveres bojājumu izraisīšanas.

Lietošana

Transbukālā komplekta lietošana

Roktura sagatavošana



M-2606
Transbukālā troakāra un urbja vadotnes rokturis



M-2620
Aizsarguzmava Ø 4,5 mm



M-2626
Aizsarguzmavas troakārs

1. Atveriet sviras stiprinājumu uz roktura (M-2606).



2. Pievienojiet aizsarguzmavu (M-2620) pie roktura.

Ievērot

Aizsarguzmavas ievietošanas garums (38 mm/33 mm) ir atkarīgs no tā, kurā vietā tā ir ievietota rokturī.

Aizsarguzmavas gals atrodas pretī tapai, tādēļ to var izmantot kā orientieri.

Ja ievietošanas garums ir 38 mm, ievietojiet aizsarguzmavu rokturī no apakšas.





Ja ievietošanas garums ir 33 mm, ievietojiet aizsarguzmavu rokturī no augšas.



3. Lai nostiprinātu aizsarguzmavu, aizveriet sviras stiprinājumu uz roktura.



4. Ievietojiet troakāru (M-2626) aizsarguzmavā no augšas.

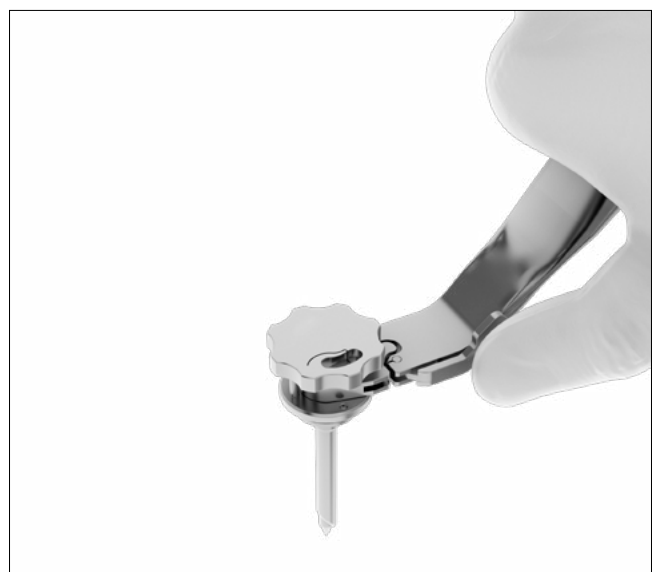
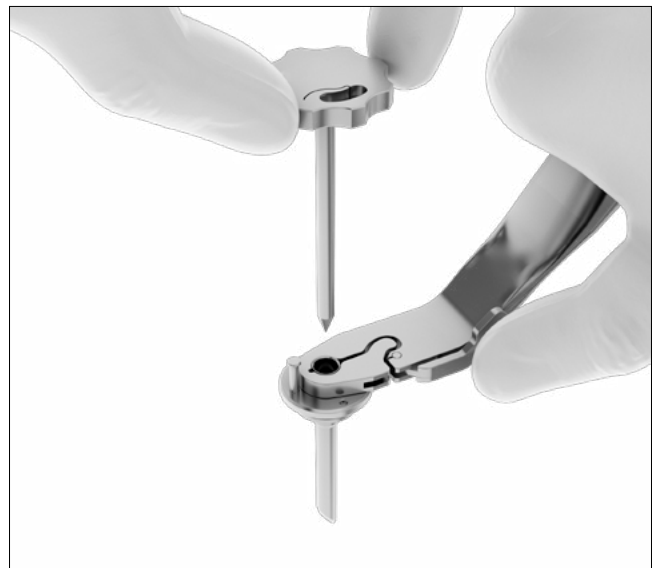

5. Pagrieziet troakāru pa labi, līdz bajonetes fiksators saslēdzas ar aizsarguzmavas tapu.

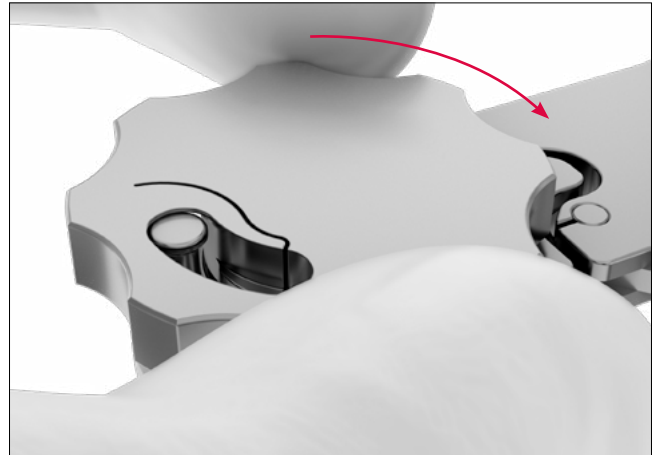

Incīzija

1. Veiciet dūrienu implanta zonas līmenī.

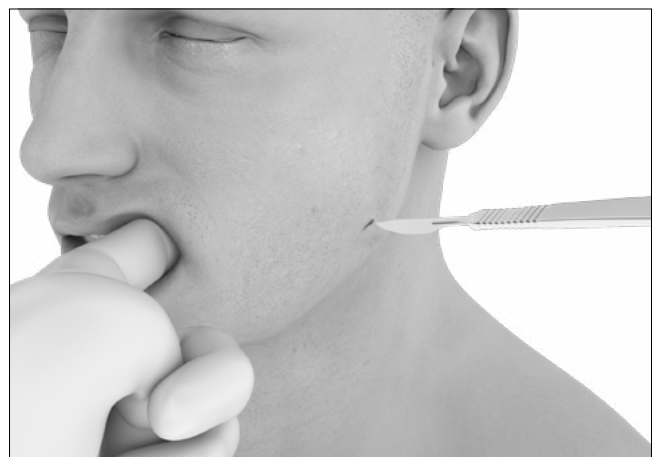

2. Iestiepiet ādu incīzijas vietā un veiciet punkciju ar ievietoto troakāru (M-2606).

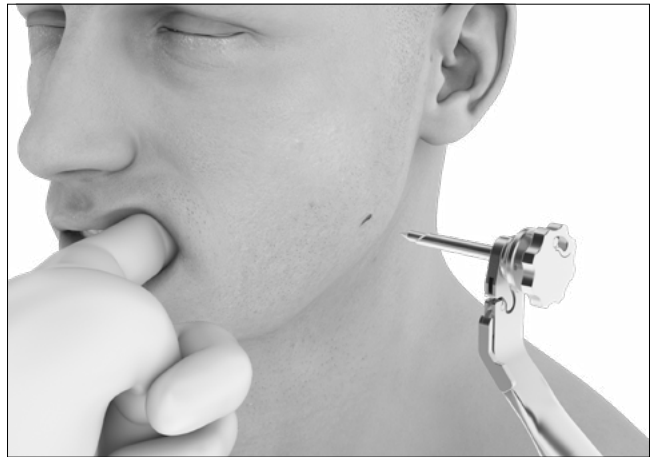

3. Izņemiet troakāru, pagriežot to pa kreisi.

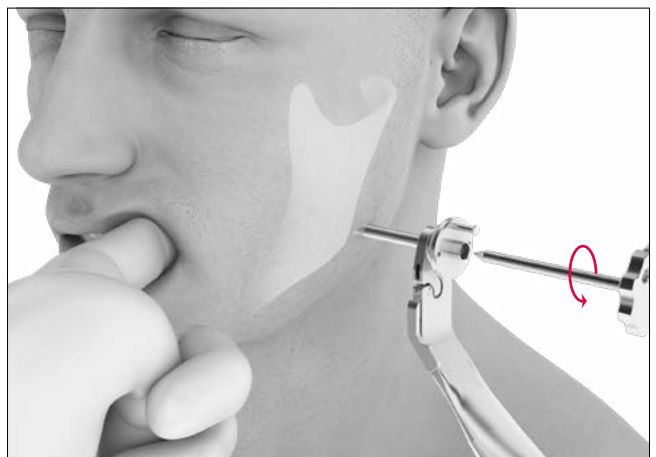

Intraorālā vaiga retraktora ievietošana



M-2615
Vaiga retraktors, intraorāls



M2-2001
Skrūvgrieža rokturis, 2. tips



M2-2005
Skrūvgrieža asmens, HD6

1. Ievietojiet skrūvgriezi (skrūvgrieža rokturi (M2-2001) ar skrūvgrieža asmeni HD6 (M2-2005)) vaiga retraktora (M-2615) saspiedējskrūvē.

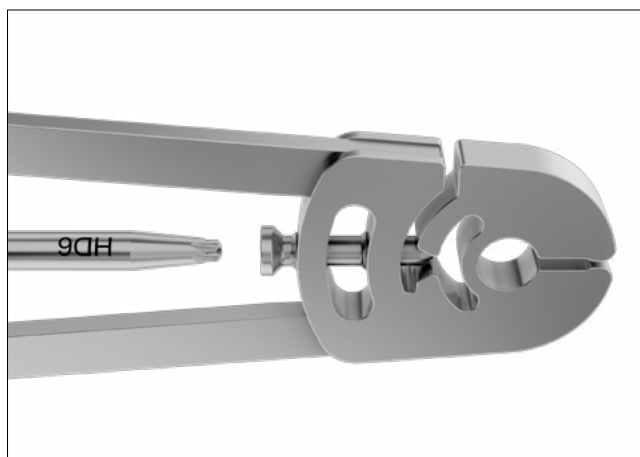

2. No iekšpuses uzbīdīet vaiga retraktoru (M-2615) uz aizsarguzmavas.



3. Nostipriniet vaiga retraktoru, pievelkot saspiedējskrūvi.

Ievērot

Lai noņemtu vaiga retraktoru (M-2615), veiciet 1.–3. darbību apgrieztā secībā.



Ekstraorālā vaiga retraktora ar fiksācijas mehānismu ievietošana



M-2614

Vaiga retraktors, ekstraorāls, ar fiksācijas mehānismu

1. Ievietojiet ekstraorālo vaiga retraktoru (M-2614). Retraktora fiksācijas mehānismam ir jābūt nefiksētā stāvoklī. Kad ekstraorālais vaiga retraktors ir pievienots rokturim, noslēdziet fiksācijas mehānismu, lai nostiprinātu vaiga retraktoru pie roktura (M-2606).

Uzmanību

Ekstraorālajam vaiga retraktoram (M-2614) jābūt pilnībā sakabinātam un fiksētam, lai transbukālā sistēma varētu pareizi darboties.

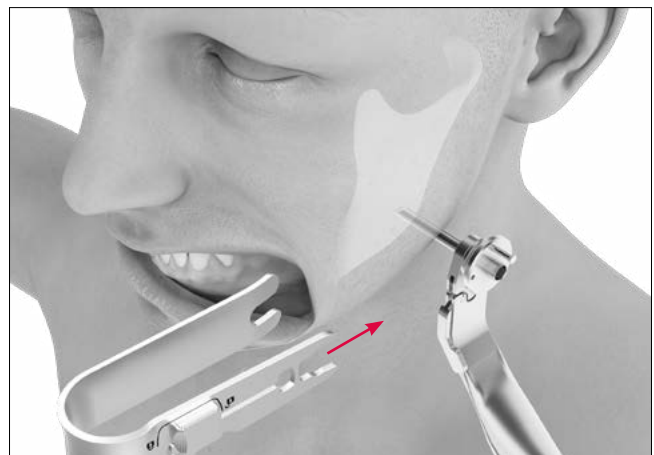

Ievērot

Lai izņemtu ekstraorālo vaiga retraktoru (M-2614), vispirms atbloķējiet fiksācijas mehānismu, atbrīvojot fiksācijas pogu (1). Pēc tam nospiediet sviras mehānismu un atvienojiet retraktoru no roktura (M-2606) (2).

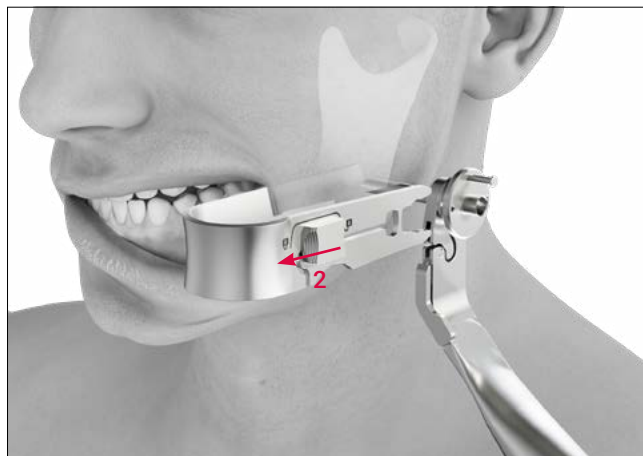
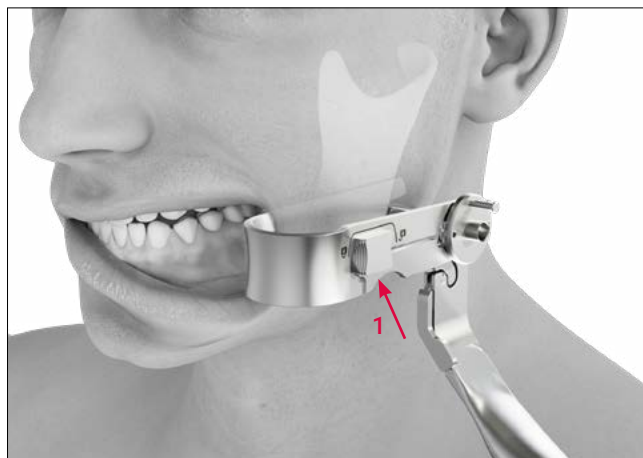

Urbšana

1. Ievietojiet urbja vadotni (M-2630/M-2632).
Pagrieziet urbja vadotni pa labi, līdz bajonetes fiksators
saslēdzas ar aizsarguzmavas tapu.



2. Ievietojiet spirālurbi.

During drilling, pressure can be applied to the implant using
the protection sleeve to prevent it from slipping off.



levērot

For easier estimation of drill depth, the drills feature laser
markings at 5 mm intervals.

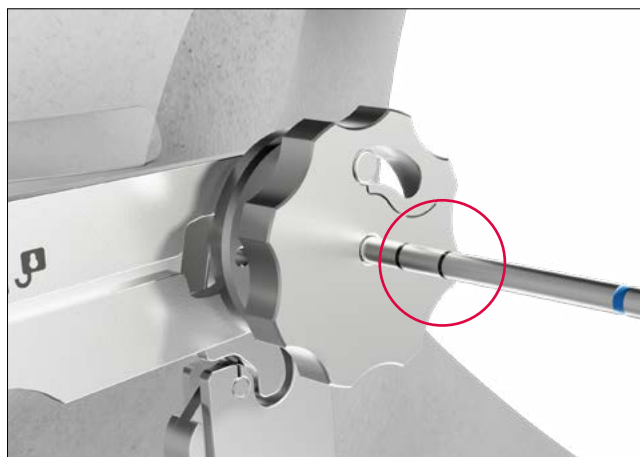

3. Noņemiet urbja vadotni (M-2630/M-2632), pagriežot to pa kreisi.

Ievērot

Urbja vadotnes noņemšanas laikā un pēc tās ar aizsargzuvu joprojām var izdarīt spiedienu uz implantu, lai novērstu tā noslīdēšanu.

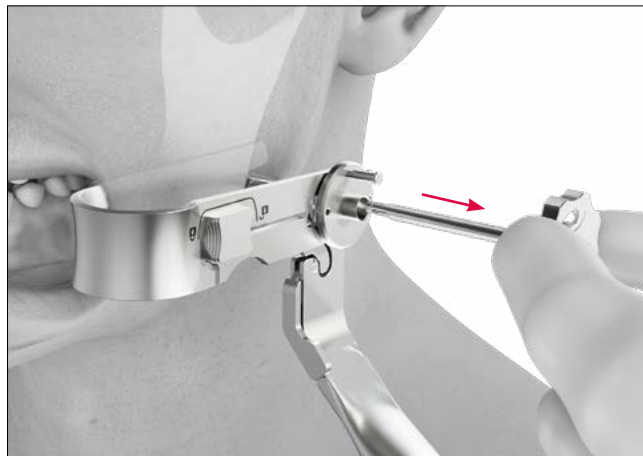

4. Ievietojiet skrūvi.

Ievērot

Ja tiek izmantotas pašurbjošās skrūves SpeedTip, priekšurbuma izveide nav nepieciešama.*



*Izņemot gadījumus, kad kauls ir ļoti ciets

Instrumenti un konteiners

Transbukālā troakāra un urbja vadotnes rokturis

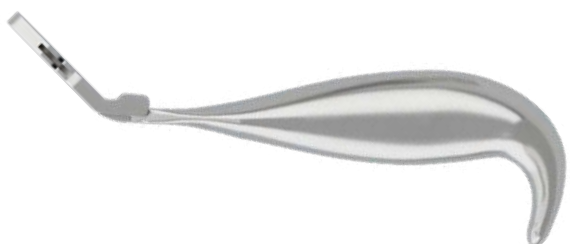

Preces nr.	Garums	Gab./iepak.
M-2606	147 mm	1

Vaiga rektraktors

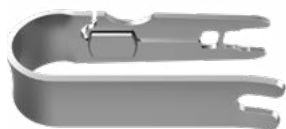

M-2614

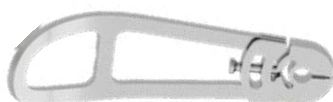

M-2615

Preces nr.	Apraksts	Garums	Gab./iepak.
M-2614	ekstraorālais, ar fiksācijas mehānismu	78 mm	1
M-2615	intraorālais	83 mm	1
M-5299/1	saspiedējskrūve M3/HD6, paredzēta M-2615/M-2616 (rezerves daļa)	13 mm	1

Skrūvgrieža rokturis



Preces nr.	Apraksts	Garums	Gab./iepak.
M2-2001	2. tips (mazs, ar roku darbināms, AO savienojums)	121 mm	1

Skrūvgrieža asmens



Preces nr.	Savienojums	Apraksts	Garums	Gab./iepak.
M2-2005	HD6	pašfiksējošs	95 mm	1

Aizsarguzmava



Preces nr.	Apraksts	Garums	Gab./iepak.
M-2620	paredzēts M-2606	48 mm	1

Troakārs



Preces nr.	Apraksts	Garums	Gab./iepak.
M-2626	paredzēts M-2620	60 mm	1

Urbja vadotnes



M-2630



M-2632

Preces nr.	Lielums	Apraksts	Garums	Gab./iepak.
M-2630	2.0–2.5		54 mm	1
M-2632	2.0–2.5	TriLock plāksnēm	54 mm	1

Spirālurbji Ø 1,5 mm (2,0 priekšurbuma skrūves)



M2-3459



M2-3469

Preces nr.	STERILE	Ierobežotājs	Garums	Kāta gals	Gab./iepak.
M2-3459	M2-3459S	25 mm	99 mm	Dental	1
M2-3469	M2-3469S	25 mm	112 mm	Stryker J-Latch	1

Spirālurbji Ø 1,9 mm (2,3 priekšurbuma skrūves)



M2-3216



M2-3226

Preces nr.	STERILE	Ierobežotājs	Garums	Kāta gals	Gab./iepak.
M2-3216	M2-3216S	25 mm	99 mm	Dental	1
M2-3226	M2-3226S	25 mm	112 mm	Stryker J-Latch	1

Spirālurbji Ø 2,0 mm (2,5 priekšurbuma skrūves)



M2-3276



M2-3286

Preces nr.	STERILE	Ierobežotājs	Garums	Kāta gals	Gab./iepak.
M2-3276	M2-3276S	25 mm	99 mm	Dental	1
M2-3286	M2-3286S	25 mm	112 mm	Stryker J-Latch	1

Futrālis, paplātes



M2-6003.001 ar M2-6003.002* / M2-6003.004*,
(bez instrumentiem)

Preces nr.	Apraksts	Izmēri (P x G)	Gab./iepak.
M2-6003.001	instrumentu futrālis, TBS	240 x 240 mm	1
M2-6003.002*	instrumentu paplāte, TBS, Stryker	240 x 240 mm	1
M2-6003.004*	instrumentu paplāte, TBS, Dental	240 x 240 mm	1
M-6727	implantu un instrumentu futrāja vāks 240 x 240 mm	240 x 240 mm	1

* Izvēlieties Stryker vai Dental instrumentu paplāti atkarībā no urbja savienojuma

R_MANDIBLE2-01030023_v0 / 2026-05, Medartis AG, Šveice. Visi tehniskie dati var tikt mainīti.

RAŽOTĀJS UN GALVENĀ BIROJA ADRESE

Medartis AG | Hochbergerstrasse 60E | 4057 Basel / Šveice
Tālr.: +41 61 633 34 34 | Fakss: +41 61 633 34 00 | www.medartis.com

MEITASUZŅĒMUMI

Apvienotā Karaliste | ASV | Austrālija | Austrija | Brazīlija | Francija | Japāna | Jaunzēlande | Meksika | Polija | Spānija | Vācija |

Sīkāku informāciju par mūsu meitasuzņēmumiem un izplatītājiem skatiet vietnē www.medartis.com.



Atruna Šī informācija ir paredzēta Medartis medicīnas ierīču portfeļa demonstrēšanai. Ķirurgam vienmēr jāpaļaujas uz savu profesionālo klīnisko vērtējumu, lemjot par konkrēta izstrādājuma izmantošanu konkrēta pacienta ārstēšanai. Medartis nesniedz nekādas medicīniskas konsultācijas. Šīs ierīces var nebūt pieejamas visās valstīs reģistrācijas un/vai medicīnas prakses dēļ. Ja rodas papildu jautājumi, sazinieties ar Medartis pārstāvi (www.medartis.com). Šī informācija attiecas uz izstrādājumiem ar CE un/vai UKCA marķējumu. Visi attēli ir tikai ilustratīvi, un tie var nebūt attiecīgā izstrādājuma precīzs atspoguļojums. Tikai ASV: atbilstoši federālajam likumam šo ierīci drīkst pārdot tikai ārsts vai pēc ārsta norīkojuma.

© Medartis 2026. Ja vien nav norādīts citādi, visu šajā dokumentā ietverto informāciju aizsargā autortiesības, preču zīmes un citas intelektuālā īpašuma tiesības, kas pieder uzņēmumam Medartis vai tā meitasuzņēmumiem vai ir licencētas uzņēmumam Medartis vai tā filiālēm, ja vien nav norādīts citādi. Bez iepriekšējas rakstiskas uzņēmuma Medartis piekrišanas ir aizliegts izplatīt tālāk, pavairot vai izpaust visu šajā dokumentā iekļauto informāciju pilnībā vai daļēji.