

CHIRURGICKÁ TECHNIKA

MODUS 2 Transbukální souprava



MODUS

Obsah

3	Úvod	
		Materiály výrobku
		Kompatibilita
		Barevné kódování
4	Použití nástrojů	
		Vrtání
		Výběr vodiče vrtáku
5	Použití	
		Použití transbukální soupravy
5		Příprava ručního násadce
9		Incize
11		Vložení intraorálního čelistního retraktoru
13		Vložení extraorálního čelistního retraktoru se zamykacím mechanismem
15		Vrtání
17	Nástroje a kontejner	

Další informace týkající se řady výrobků MODUS najdete na www.medartis.com

Úvod

Materiály výrobku

Nástroje

Nerezová ocel, hliník, slitina hliníku, čistý titan (ASTM F67), nitinol, PA, PEEK, POM, PP, PPSU, PTFE, silikon

Kontejnery

Nerezová ocel, slitina hliníku, PEEK, PP, PPSU, silikon

Kompatibilita

MODUS 2 TBS byl vyvinut k použití s těmito systémy:

- MODUS 2 Mandible (pro mandibulu)
- MODUS 2 Orthognathics (pro orthognátní zákroky)

Barevné kódování

Průměr šroubu	Barevný kód
2.0	Modrý
2.3	Hnědý
2.5	Fialový



Použití nástrojů

Vrtání

Spirálové vrtáky s barevnými kódy pro použití s transbukální soupravou jsou k dispozici pro MODUS 2 šrouby s průměry 2,0, 2,3 a 2,5. Všechny vrtáky jsou barevně kódované kroužkovým systémem.

Průměr šroubu	Barevný kód
2.0	Modrý
2.3	Hnědý
2.5	Fialový

Vrtáky pro šrouby Ø 2,0 mm (vrták Ø 1,5 mm)

Dental	Stryker	
M2-3459	M2-3469	25 mm



Vrtáky pro šrouby Ø 2,3 mm (vrták Ø 1,9 mm)

Dental	Stryker	
M2-3216	M2-3226	25 mm



Vrtáky pro šrouby Ø 2,5 mm (vrták Ø 2,0 mm)

Dental	Stryker	
M2-3276	M2-3286	25 mm



Výběr vodiče vrtáku

Dostupné jsou dva vodiče vrtáku:

Nástroje	Funkce
Vodič vrtáku pro dlahy TriLock (M-2632)	Pro všechny dlahy MODUS 2 TriLock
2.0–2.5 Vodič vrtáku, centrický (M-2630)	Pro odemčené implantáty MODUS 2



Upozornění

S dlahami TriLock je nutno použít pouze vodič vrtáku M-2632, aby nedošlo k poškození otvoru pro šroub.

Použití

Použití transbukální soupravy

Příprava ručního násadce



M-2606
Rukojeť pro transbukální trokar a vodič vrtáku



M-2620
Ochranná objímka Ø 4,5 mm



M-2626
Trokar pro ochrannou objímku

1. Otevřete na rukojeti páčkový uzávěr (M-2606).



2. Připojte k rukojeti ochrannou objímku (M-2620).

Poznámka

Délka vložení ochranné objímky (38 mm /33 mm) závisí na tom, kam je do rukojeti vsunuta.

Špička ochranného návleku se nachází proti pinu, a může být tudíž použita pro orientaci.

U délky vložení 38 mm vložte ochrannou objímku do rukojeti zdola.





U délky vložení 33 mm vložte ochrannou objímku do rukojeti shora.



3. Uzavřete pákový upevňovací prvek na rukojeti, abyste zajistili ochranný návlek.



4. Vložte trokar (M-2626) shora do ochranné objímky.

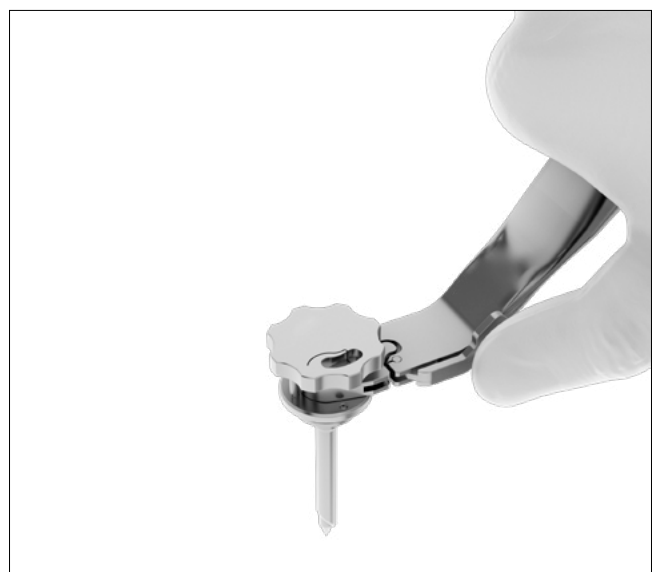
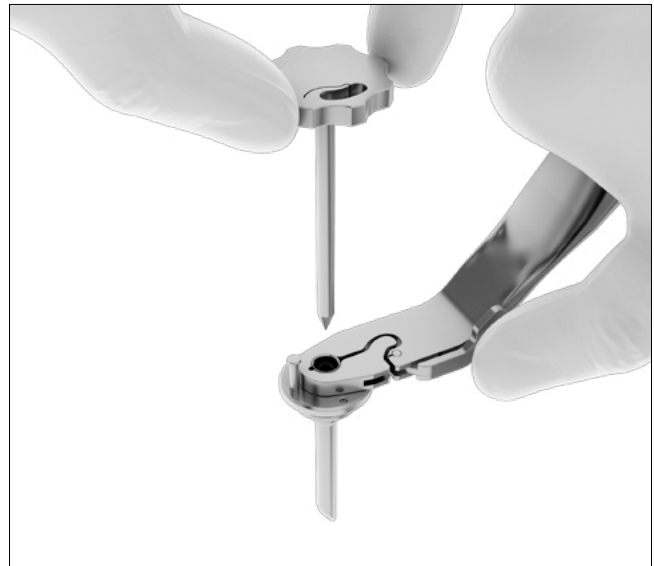

5. Otočte trokarem doprava, dokud bajonetový uzávěr nezaskočí k pinu ochranné objímky.

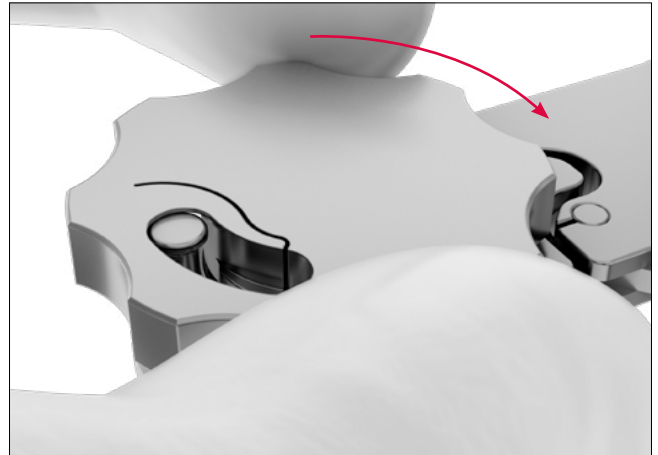

Incize

1. Proved'te incizi na úrovni oblasti implantace.

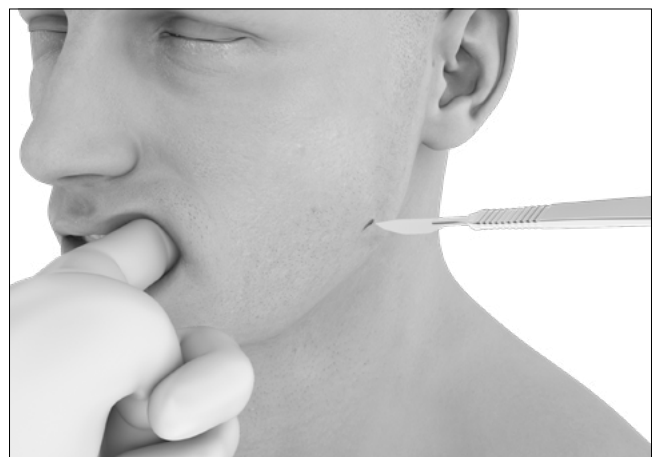

2. Napněte pokožku v místě incize a propíchněte ji vloženým trokarem (M-2606).

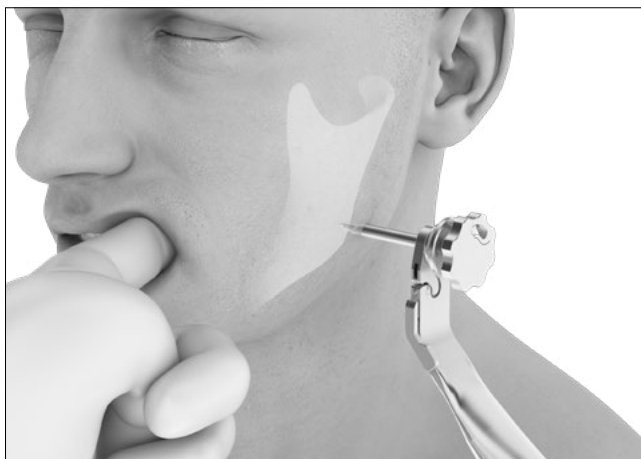
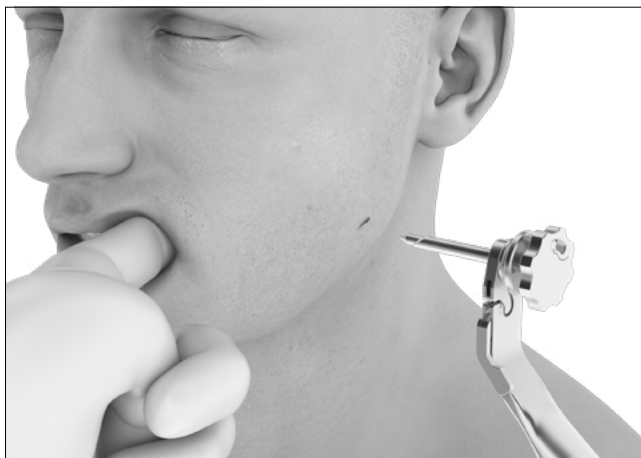

3. Vytáhněte trokar jeho otočením vlevo.

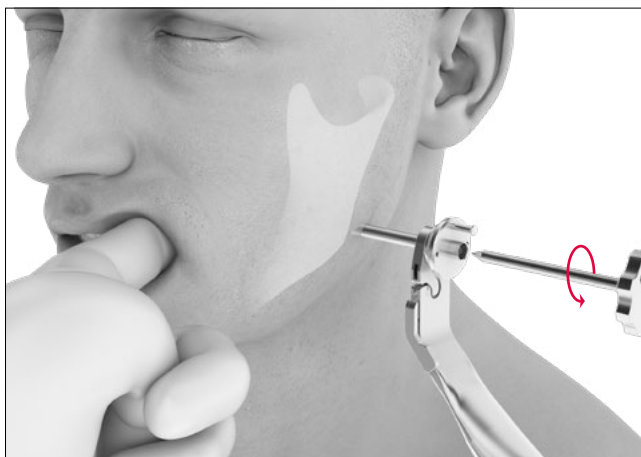

Vložení intraorálního čelistního retraktoru



M-2615
Čelistní retraktor, intraorální



M2-2001
Rukojeť šroubováku, typ 2



M2-2005
Čepel šroubováku, HD6

1. Vložte šroubovák (rukojeť šroubováku (M2-2001) s čepelí šroubováku HD6 (M2-2005)) do svorkového šroubu čelistního retraktoru (M-2615).

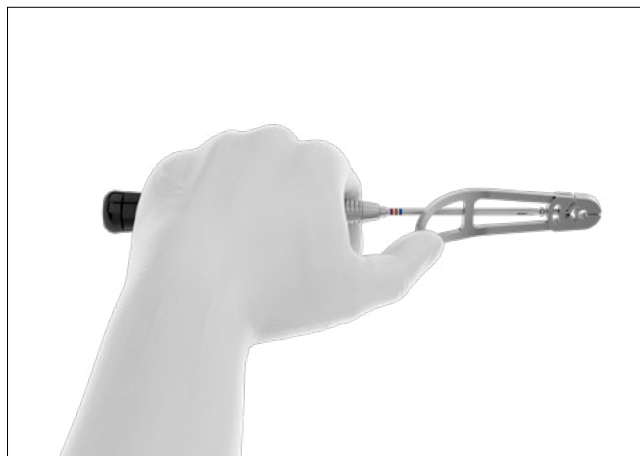
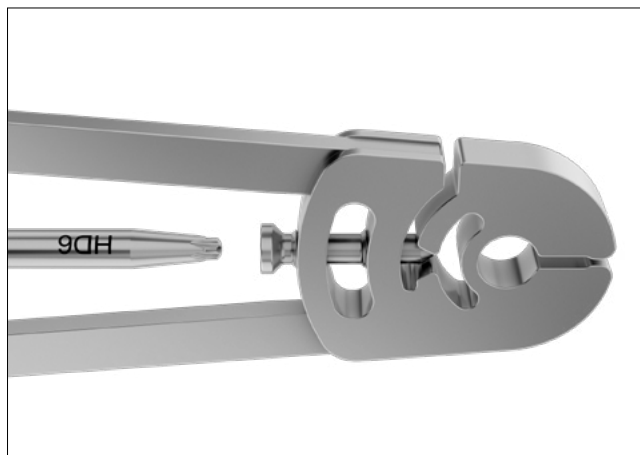

2. Posuňte čelistní retraktor (M-2615) zevnitř přes ochrannou objímku.



3. Zajistěte čelistní retractor utažením svorkového šroubu.

Poznámka

Abyste čelistní retractor (M-2615) vytáhli, proveďte kroky 1–3 v opačném pořadí.

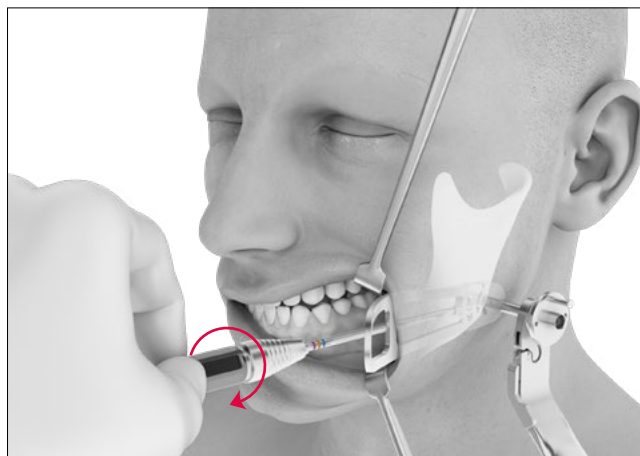

Vložení extraorálního čelistního retraktoru se zamykacím mechanismem



M-2614

Čelistní retractor, extraorální, se zamykacím mechanismem

1. Vložte extraorální čelistní retractor (M-2614).

Zkontrolujte, zda je zamykací mechanismus retraktoru v odemčené poloze. Jakmile je extraorální čelistní retractor připojený k rukojeti, uzavřete zamykací mechanismus, čímž čelistní retractor zajistíte v rukojeti (M-2606).

Upozornění

Zkontrolujte, zda je extraorální čelistní retractor (M-2614) plně na místě a uzamčený, čímž zajistíte řádné fungování transbukálního systému.

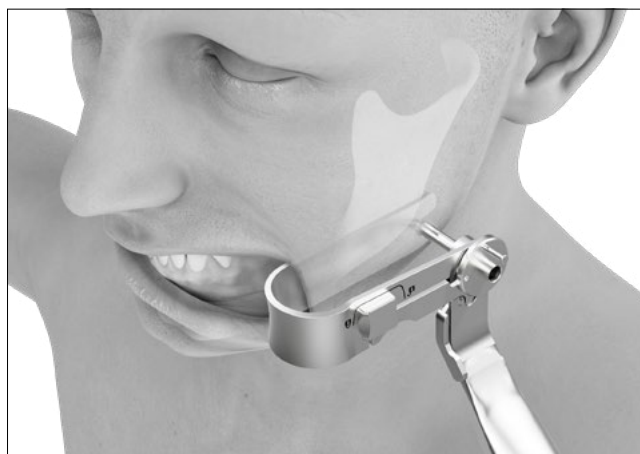
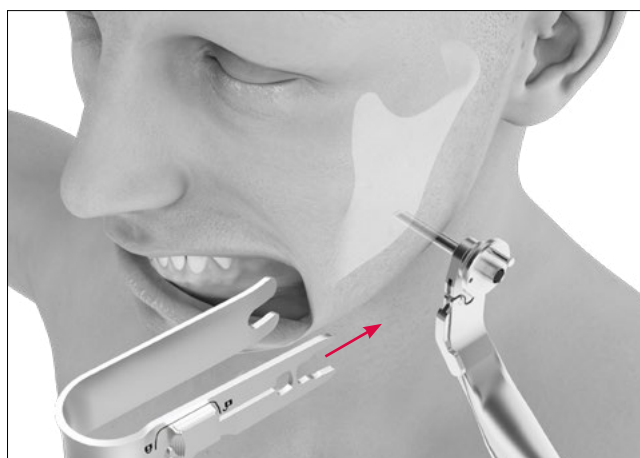

Poznámka

Abyste extraorální čelistní retraktor (M-2614) vytáhli, stiskněte nejprve zamykací mechanismus uvolněním pojistného knoflíku (1). Následně stiskněte pákový mechanismus a oddělte retraktor od rukojeti (M-2606), (2).

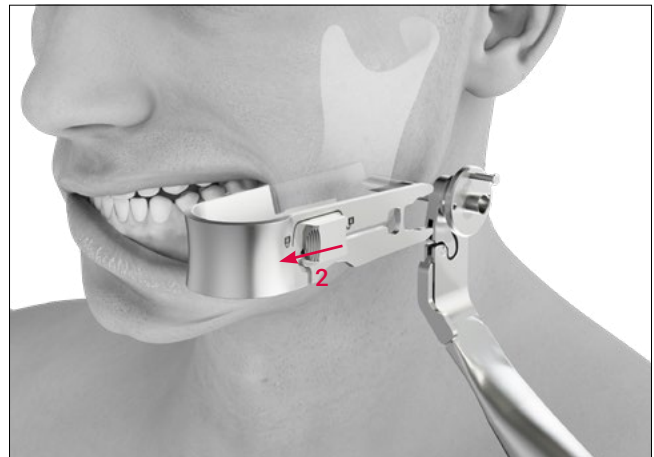
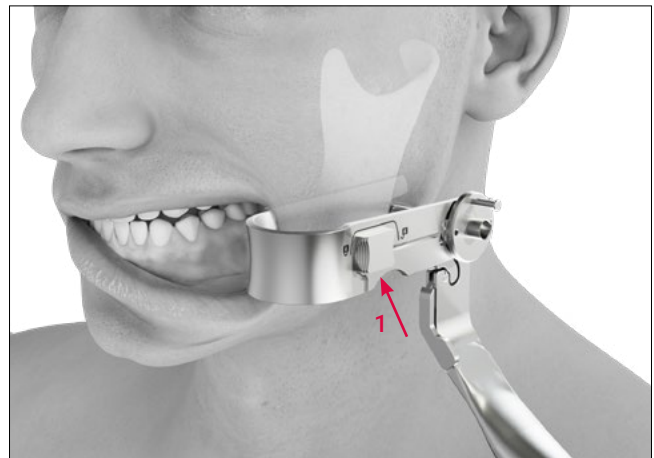

Vrtání

1. Vložte vodič vrtáku (M-2630/M-2632).

Otočte vodičem vrtáku doprava, dokud bajonetový uzávěr nezaskočí k pinu ochranné objímky.



2. Vložte spirálový vrták.

Při vrtání je možno vyvíjet na implantát přiměřený tlak s využitím ochranného návleku, aby se předešlo jeho sklouznutí.

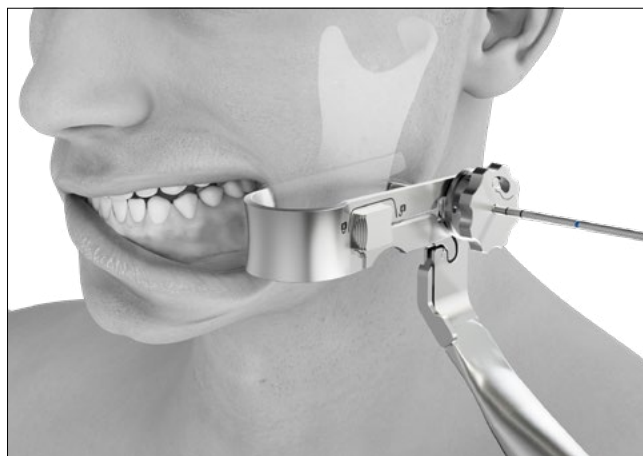

Poznámka

Pro snazší odhad hloubky vrtáku jsou na vrtácích laserové značky po 5 mm.

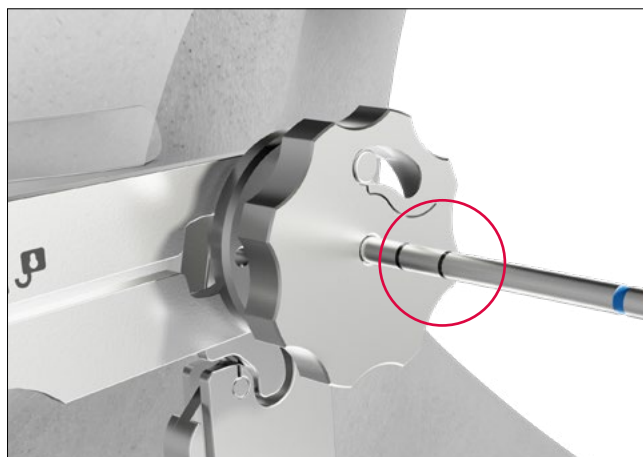

3. Odstraňte vodič vrtáku (M-2630/M-2632) jeho otočením vlevo.

Poznámka

Při odstraňování vodiče vrtáku i poté můžete ochrannou objímkou stále tlačít na implantát, aby nesklouzl.

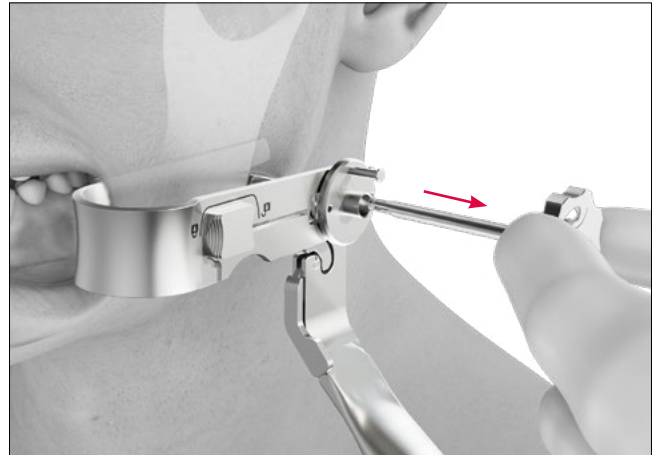

4. Vložte šroub.

Poznámka

Při použití samovrtných šroubů SpeedTip není třeba žádné předvrtání.*



*Svýjimkou velmi tvrdé kosti

Nástroje a kontejner

Rukojeť pro transbukální trokar a vodič vrtáku



Obj. č.	Délka	Kusy/balení
M-2606	147 mm	1

Čelistní retraktor

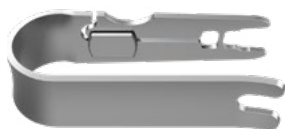

M-2614

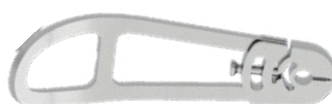

M-2615

Obj. č.	Popis	Délka	Kusy/balení
M-2614	extraorální, se zamykacím mechanismem	78 mm	1
M-2615	intraorální	83 mm	1
M-5299/1	svorkový šroub M3/HD6 pro M-2615/M-2616 (náhradní díl)	13 mm	1

Rukojeť šroubováku



Obj. č.	Popis	Délka	Kusy/balení
M2-2001	typ 2 (ručně ovládaný malý, AO coupling (rychlospojka))	121 mm	1

Čepel šroubováku



Obj. č.	Rozhraní	Popis	Délka	Kusy/balení
M2-2005	HD6	Samodržný	95 mm	1

Ochranná objímka



Obj. č.	Popis	Délka	Kusy/balení
M-2620	pro M-2606	48 mm	1

Trokar



Obj. č.	Popis	Délka	Kusy/balení
M-2626	pro M-2620	60 mm	1

Vodiče vrtáku



M-2630



M-2632

Obj. č.	Rozměr	Popis	Délka	Kusy/balení
M-2630	2,0–2,5		54 mm	1
M-2632	2,0–2,5	pro dlahy TriLock	54 mm	1

Spirálové vrtáky Ø 1,5 mm (šrouby pro jádrové otvory 2.0)



M2-3459



M2-3469

Obj. č.	STERILE	Stop	Délka	Konec dřívku	Kusy/balení
M2-3459	M2-3459S	25 mm	99 mm	Dental	1
M2-3469	M2-3469S	25 mm	112 mm	Stryker J-Latch	1

Spirálové vrtáky Ø 1,9 mm (šrouby pro jádrové otvory 2.3)



M2-3216



M2-3226

Obj. č.	STERILE	Stop	Délka	Konec dřívku	Kusy/balení
M2-3216	M2-3216S	25 mm	99 mm	Dental	1
M2-3226	M2-3226S	25 mm	112 mm	Stryker J-Latch	1

Spirálové vrtáky Ø 2,0 mm (šrouby pro jádrové otvory 2.5)



M2-3276



M2-3286

Obj. č.	STERILE	Stop	Délka	Konec dřívku	Kusy/balení
M2-3276	M2-3276S	25 mm	99 mm	Dental	1
M2-3286	M2-3286S	25 mm	112 mm	Stryker J-Latch	1

Kazeta, podnosy



M2-6003.001 s M2-6003.002* / M2-6003.004*,
(vyjma nástrojů)

Obj. č.	Popis	Rozměry (Š x D)	Kusy/balení
M2-6003.001	kontejner na nástroje, TBS	240 x 240 mm	1
M2-6003.002*	podnos na nástroje, TBS, Stryker	240 x 240 mm	1
M2-6003.004*	podnos na nástroje, TBS, Dental	240 x 240 mm	1
M-6727	víko pro kontejner na nástroje a implantáty 240 x 240 mm	240 x 240 mm	1

* Vyberte si mezi podnosem na nástroje Stryker či Dental na základě spojky vrtáku

R_MANDIBLE2-01030008_v1 / 2026-05, Medartis AG, Švýcarsko. Všechny technické údaje se mohou měnit.

VÝROBCE A ŘEDITELSTVÍ

Medartis AG | Hochbergerstrasse 60E | 4057 Basilej / Švýcarsko
T +41 61 633 34 34 | F +41 61 633 34 00 | www.medartis.com

POBOČKY

Austrálie | Brazílie | Francie | Japonsko | Mexiko | Německo |
Nový Zéland | Polsko | Rakousko | Španělsko | USA | Velká Británie

Podrobné informace o našich pobočkách a distributorech najdete na www.medartis.com



Vyloučení: Tyto informace jsou určeny pro demonstraci nabídky zdravotnických prostředků Medartis. Chirurg musí při rozhodování, jestli použije konkrétní výrobek při léčbě konkrétního pacienta, vždy spoléhat na svůj vlastní profesionální úsudek. Medartis neposkytuje žádné zdravotnické poradenství. Kvůli registraci a/nebo postupům v lékařské praxi nemusí být prostředky k dispozici ve všech zemích. Budete-li mít další dotazy, kontaktujte svého zástupce společnosti Medartis (www.medartis.com). Tyto informace obsahují výrobky s označením CE a/nebo UKCA. Všechny znázorněné obrázky slouží pouze k ilustračním účelům a nemusí být přesnou reprezentací výrobku. Jen pro USA: Federální zákon omezuje prodej tohoto prostředku pouze na lékaře nebo jejich objednávku.

© Medartis 2026. Veškeré zde obsažené informace jsou chráněny autorskými právy, zákony upravujícími ochranné známky a jinými zákony pro ochranu duševního vlastnictví dle relevance, ve vlastnictví nebo licenčním použití společnosti Medartis nebo jejich dceřiných společností, pokud není uvedeno jinak. Bez předchozího písemného svolení společnosti Medartis je zakázáno redistribuovat, duplikovat nebo předávat jakékoli informace obsažené v tomto dokumentu v celku nebo jejich části.