

CHIRURGICKÁ TECHNIKA

MODUS 2 Transbukálna súprava



MODUS

Obsah

3	Úvod	
		Materiály výrobku
		Kompatibilita
		Farebné kódovanie
4	Použitie nástrojov	
		Vŕtanie
		Výber vodiča vrtáka
5	Použitie	
		Použitie transbukálnej súpravy
5		Príprava rukoväte
9		Rez
11		Zavedenie intraorálneho retraktora na líca
13		Zavedenie extraorálneho retraktora s poistným mechanizmom
15		Vŕtanie
17	Nástroje a kontajner	

Ďalšie informácie týkajúce sa produktového radu MODUS nájdete na stránke www.medartis.com

Úvod

Materiály výrobku

Nástroje

Nehrdzavejúca oceľ, hliník, legovaný hliník, nelegovaný titán (ASTM F67), nitinol, PA, PEEK, POM, PP, PPSU, PTFE, silikón

Kontajnery

Nehrdzavejúca oceľ, legovaný hliník, PEEK, PP, PPSU, silikón

Kompatibilita

Systém MODUS 2 TBS bol vyvinutý na použitie s nasledujúcimi systémami:

- MODUS 2 Mandible (pre mandibulu)
- MODUS 2 Orthognathics (pre ortognátne zákroky)

Farebné kódovanie

Priemer skrutky	Farebný kód
2.0	Modrý
2.3	Hnedý
2.5	Fialový



Použitie nástrojov

Vŕtanie

Farebne kódované špirálové vrtáky na použitie s transbukálnou súpravou sú k dispozícii pre priemery skrutiek MODUS 2 2,0, 2,3 a 2,5. Všetky vrtáky sú farebne kódované prstencovým systémom.

Priemer skrutky	Farebný kód
2.0	Modrý
2.3	Hnedý
2.5	Fialový

Vrtáky na skrutky Ø 2,0 mm (vrták Ø 1,5 mm)

Dental	Stryker	
M2-3459	M2-3469	25 mm



M2-3459

Vrtáky na skrutky Ø 2,3 mm (vrták Ø 1,9 mm)

Dental	Stryker	
M2-3216	M2-3226	25 mm



M2-3216

Vrtáky na skrutky Ø 2,5 mm (vrták Ø 2,0 mm)

Dental	Stryker	
M2-3276	M2-3286	25 mm



M2-3276

Výber vodiča vrtáka

K dispozícii sú dva vodiče vrtákov:

Nástroje	Funkcia
Vodič vrtáka pre dlahy TriLock (M-2632)	Pre všetky dlahy TriLock MODUS 2
2.0-2.5 Vodič vrtáka, centrický (M-2630)	Pre nezaistené implantáty MODUS 2



M-2632



M-2630

Upozornenie

S dlahami TriLock sa má používať len vodič vrtáka M-2632, aby nedošlo k poškodeniu otvoru na skrutku.

Použitie

Použitie transbukálnej súpravy

Príprava rukoväte



M-2606
Rukoväť transbuk.trokár a vodič vrtáka



M-2620
Ochranný rukávec Ø 4,5 mm



M-2626
Trokár pre ochranný rukávec

1. Na rukoväti (M-2606) otvorte pákovú spojovaciu súčasť.



2. K rukoväti pripojte ochranný rukávec (M-2620).

Poznámka

Zavádzacia dĺžka ochranného rukávca (38 mm/33 mm) závisí od miesta zasunutia do rukoväte.

Koniec ochranného puzdra leží oproti klincu, a môže sa preto použiť na orientáciu.

Pri zavádzacej dĺžke 38 mm zasuňte ochranný rukávec do rukoväte zdola.





Pri zavádzacej dĺžke 33 mm zasuňte ochranný rukávec do rukoväte zhora.



3. Zatvorte pákovú upevňovaciú súčasť na rukoväti, aby ste zaistili ochranné puzdro.



4. Do ochranného rukávca zavedte zhora trokár (M-2626).

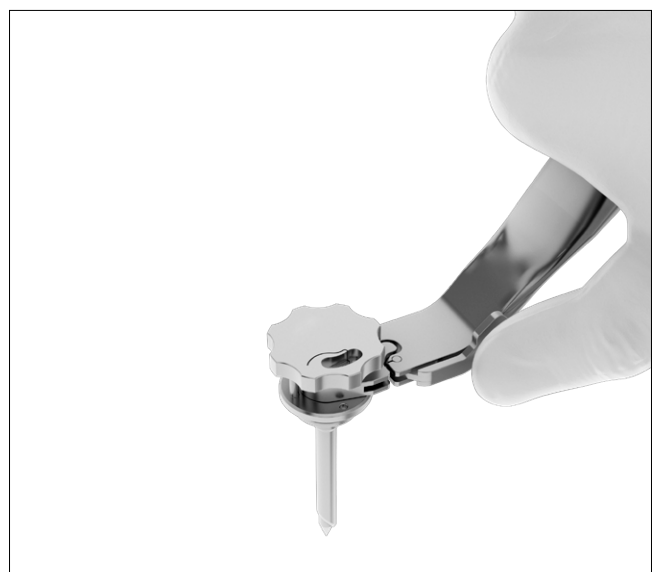
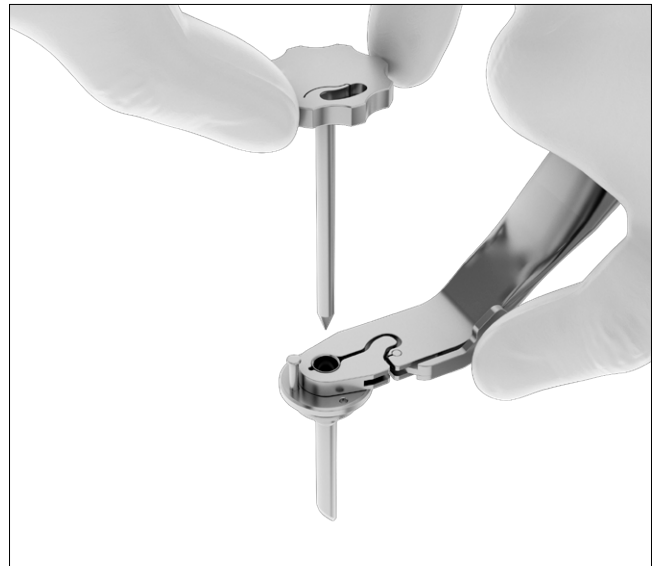

5. Trokárom točte doprava, až kým bajonetový uzáver nezapadne do čapu ochranného rukávca.

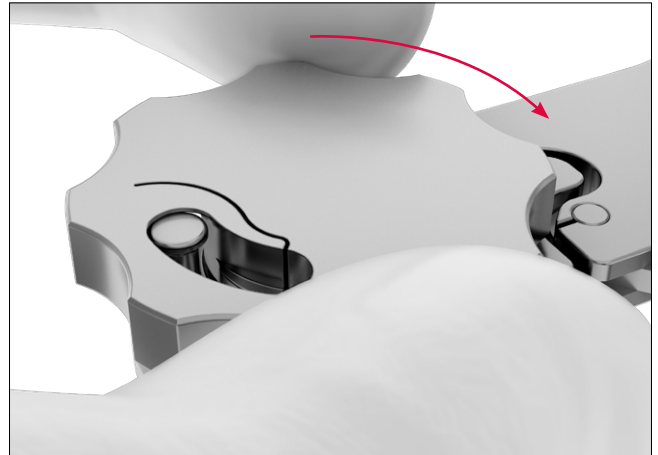

Rez

1. Na úrovni oblasti implantátu vykonajte bodný rez.

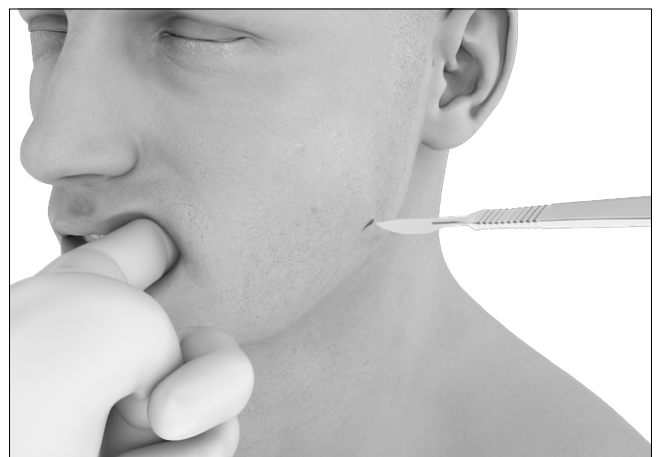

2. Pokožku v mieste rezu utiahnite a zavedeným trokárom (M-2606) vykonajte punkciu.

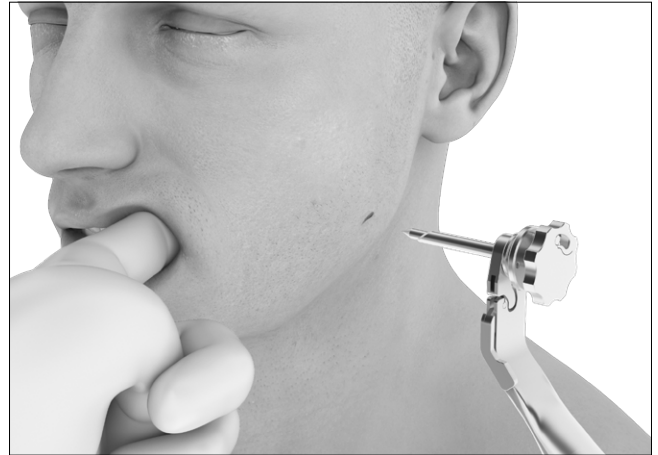

3. Trokár vyberte otočením doľava.

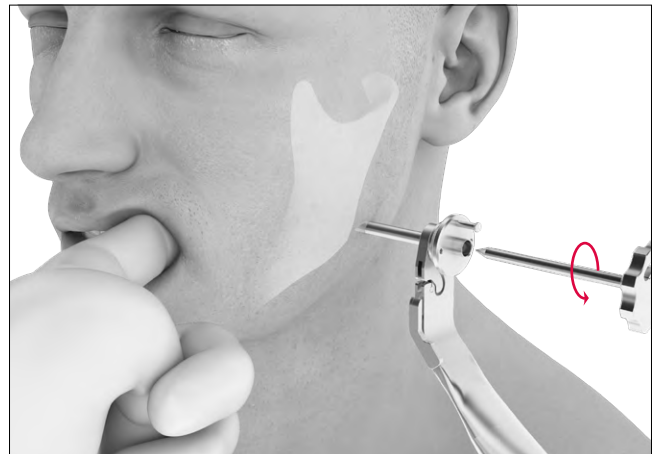

Zavedenie intraorálneho retraktora na líca



M-2615
Retraktor na líca, intraorálny



M2-2001
Rukoväť skrutkovača, typ 2



M2-2005
Čepel' skrutkovača, HD6

1. Do upínacej skrutky retraktora na líca (M-2615) zavedte skrutkovač (rukoväť skrutkovača (M2-2001) s čepel'ou skrutkovača HD6 (M2-2005).

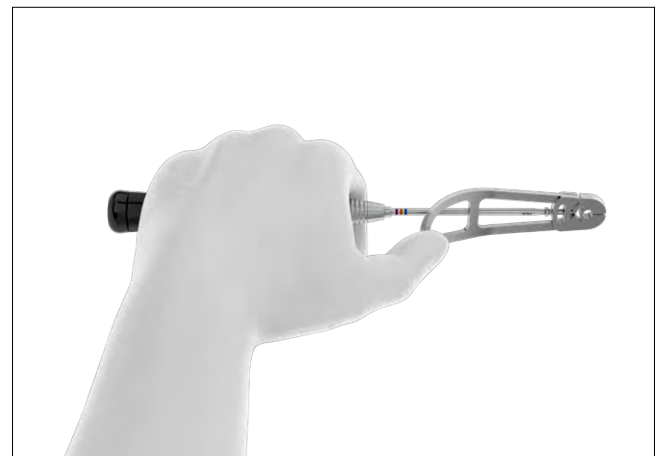
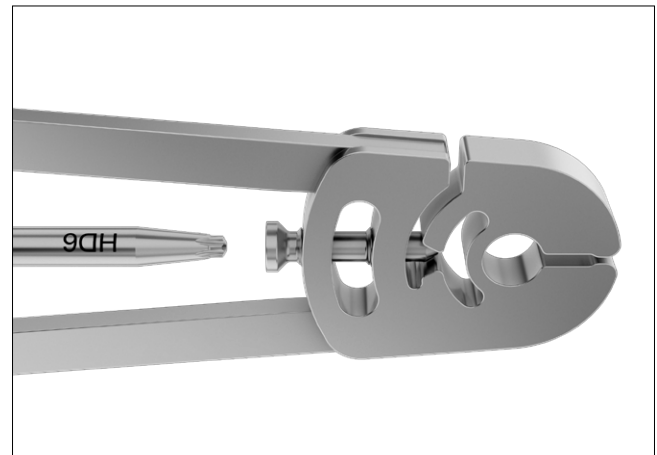

2. Retraktor na líca (M-2615) zasuněte zvnútra cez ochranný rukávec.



3. Retraktor na líca upevnite utiahnutím upínacej skrutky.

Poznámka

Pri vyberaní retraktora na líca (M-2615) postupujte podľa krokov 1 až 3 v opačnom poradí.



Zavedenie extraorálneho retraktora s poistným mechanizmom



M-2614

Retraktor na líca, extraorálny, s poistným mechanizmom

1. Zavedte extraorálny retraktor na líca (M-2614).

Uistite sa, že zaistovaci mechanizmus retraktora je v odistenej polohe. Po pripojení extraorálneho retraktora na líca k rukoväti, zaistovaci mechanizmus zatvorte, aby ste pripevnili retraktor na líca k rukoväti (M-2606).

Upozornenie

Uistite sa, že extraorálny retraktor na líca (M-2614) je úplne zapojený a zaistený, aby transbukálny systém mohol správne fungovať.

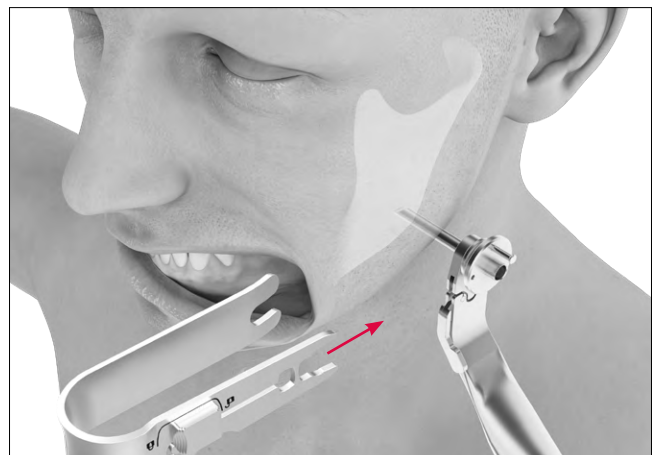

Poznámka

Pri vyberaní extraorálneho čelustného retractoru (M-2614) najprv uvoľnením zaistovacieho gombíka (1) uvoľníte poistný mechanizmus. Potom zatlačíte na pákový mechanizmus, a retractor odpojíte od rukoväte (M-2606) (2).

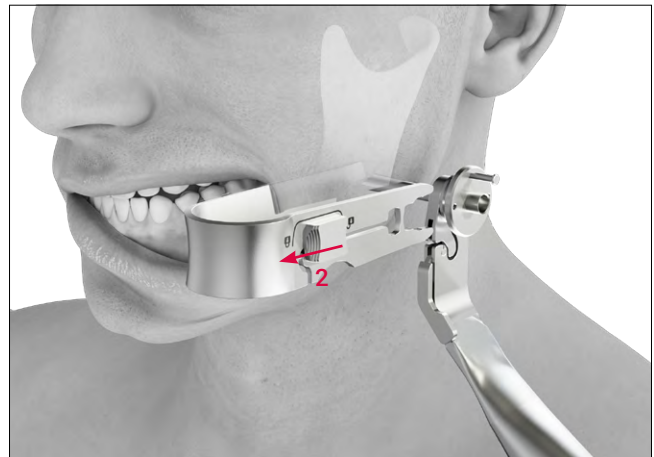
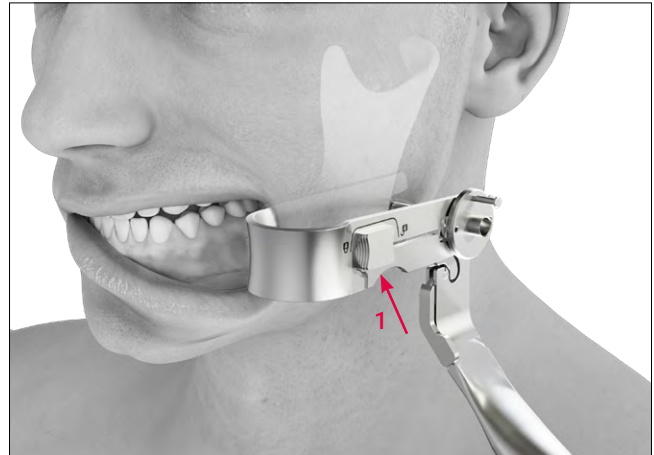

Vrtanie

1. Zavedte vodič vrtáka (M-2630/M-2632).
Vodičom vrtáka točte doprava, až kým bajonetový uzáver nezapadne do čapu ochranného rukávca.



2. Zavedte špirálový vrták.

Počas vrtania sa môže ochranným puzdrom vyvinúť tlak na implantát, aby sa zabránilo jeho zošmyknutiu.

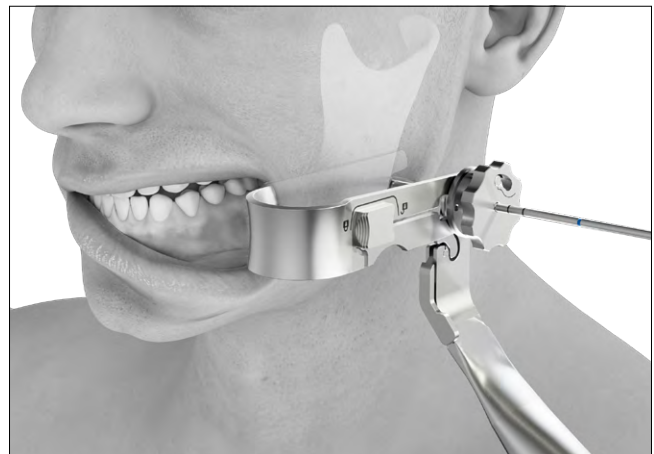

Poznámka

Vrtáky majú laserové značky s 5 mm intervalmi, aby ste mohli ľahšie odhadnúť hĺbku vrtáka.

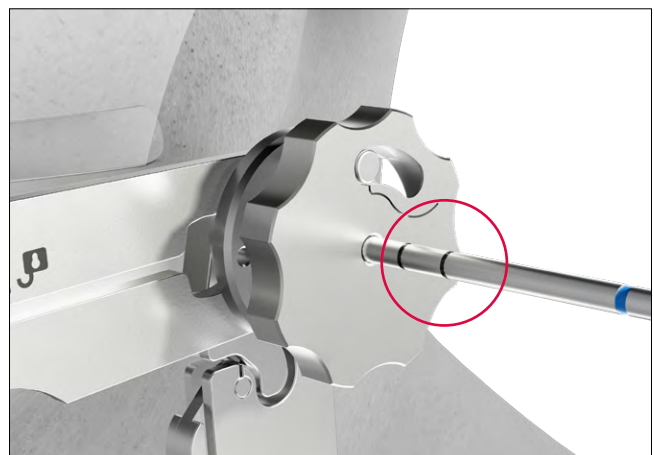

3. Vodič vrtáka (M-2630/M-2632) vyberte otočením doľava.

Poznámka

Počas vyberania a po vybratí vodiča vrtáka sa môže ochranným rukávcom na implantát stále tlačiť, aby sa zabránilo jeho zošmyknutiu.

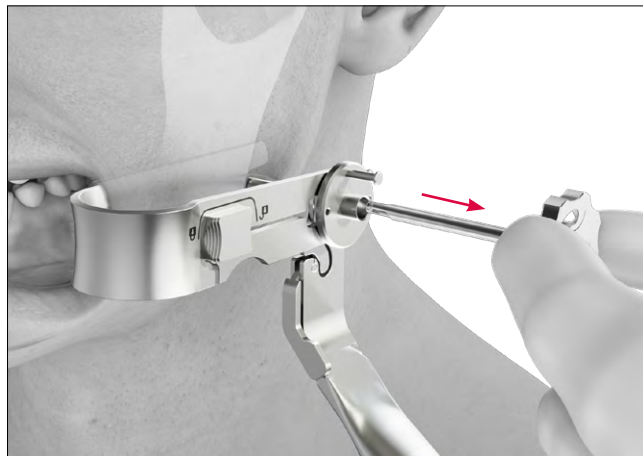

4. Zavedte skrutku.

Poznámka

Pri použití samorezných skrutiek SpeedTip predvrtanie nie je potrebné.*



*Okrem prípadov veľmi tvrdej kosti

Nástroje a kontajner

Rukoväť na transbukálny trokár a vodič vrtáka



Č. výt.	Dĺžka	Počet kusov/bal.
M-2606	147 mm	1

Retraktor na líca

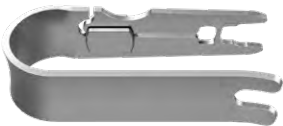

M-2614



M-2615

Č. výt.	Popis	Dĺžka	Počet kusov/bal.
M-2614	extraorálny, s poistným mechanizmom	78 mm	1
M-2615	intraorálny	83 mm	1
M-5299/1	upínacia skrutka M3/HD6 pre M-2615/M-2616 (náhradný diel)	13 mm	1

Rukoväť skrutkovača



Č. výt.	Popis	Dĺžka	Počet kusov/bal.
M2-2001	typu 2 (malý, ručne ovládaný, spojka AO)	121 mm	1

Čepel' skrutkovača



Č. v.ýr.	Rozhranie	Popis	Dĺžka	Počet kusov/bal.
M2-2005	HD6	samodržiacia	95 mm	1

Ochranný rukávec



Č. v.ýr.	Popis	Dĺžka	Počet kusov/bal.
M-2620	pre M-2606	48 mm	1

Trokár



Č. v.ýr.	Popis	Dĺžka	Počet kusov/bal.
M-2626	pre M-2620	60 mm	1

Vodiče vrtákov



M-2630



M-2632

Č. v.ýr.	Veľkosť	Popis	Dĺžka	Počet kusov/bal.
M-2630	2.0-2.5		54 mm	1
M-2632	2.0-2.5	pre dlahy TriLock	54 mm	1

Špirálové vrtáky Ø 1,5 mm (jadrový otvor 2.0 skrutky)



M2-3459



M2-3469

Č. výt.	STERILE	Zarážka	Dĺžka	Koniec rukoväte	Počet kusov/bal.
M2-3459	M2-3459S	25 mm	99 mm	Dental	1
M2-3469	M2-3469S	25 mm	112 mm	Stryker, západka J	1

Špirálové vrtáky Ø 1,9 mm (jadrový otvor 2.3 skrutky)



M2-3216



M2-3226

Č. výt.	STERILE	Zarážka	Dĺžka	Koniec rukoväte	Počet kusov/bal.
M2-3216	M2-3216S	25 mm	99 mm	Dental	1
M2-3226	M2-3226S	25 mm	112 mm	Stryker, západka J	1

Špirálové vrtáky Ø 2,0 mm (jadrový otvor 2.5 skrutky)



M2-3276



M2-3286

Č. výt.	STERILE	Zarážka	Dĺžka	Koniec rukoväte	Počet kusov/bal.
M2-3276	M2-3276S	25 mm	99 mm	Dental	1
M2-3286	M2-3286S	25 mm	112 mm	Stryker, západka J	1

Kazeta, podnosy



M2-6003.001 s M2-6003.002*/M2-6003.004*, (bez nástrojov)

Č. výr.	Popis	Rozmery (Š x D)	Počet kusov/bal.
M2-6003.001	kazeta na nástroje, TBS	240 x 240 mm	1
M2-6003.002*	podnos na nástroje, TBS, Stryker	240 x 240 mm	1
M2-6003.004*	podnos na nástroje, TBS, Dental	240 x 240 mm	1
M-6727	veko na kazetu na implantáty a nástroje 240 x 240 mm	240 x 240 mm	1

* Podľa spojky vrtáka si vyberte medzi podnosom na nástroje Stryker alebo Dental

R_MANDIBLE2-01030024_v0 / 2026-05, Medartis AG, Švajčiarsko. Všetky technické údaje podliehajú zmenám.

VÝROBCA A SÍDLO

Medartis AG | Hochbergerstrasse 60E | 4057 Bazilej/Švajčiarsko
Tel.: +41 61 633 34 34 | Fax: +41 61 633 34 00 | www.medartis.com

DCÉRSKE SPOLOČNOSTI

Austrália | Brazília | Francúzsko | Japonsko | Mexiko | Nemecko | Nový Zéland | Poľsko | Rakúsko |
Španielsko | Spojené kráľovstvo | USA

Podrobné informácie týkajúce sa našich dcérskych spoločností a distribútorov nájdete na stránke www.medartis.com



Odmietnutie zodpovednosti: Tieto informácie sú určené na informovanie o portfóliu zdravotníckych pomôcok spoločnosti Medartis. Keď sa chirurg počas liečby pacienta rozhoduje o použití konkrétneho výrobku, musí sa vždy spoliehať na vlastný profesionálny klinický úsudok. Spoločnosť Medartis žiadne odporúčanie neposkytuje. Tieto pomôcky nemusia byť dostupné vo všetkých krajinách vzhľadom na stav registrácie a/alebo lekárskej praxe. S ďalšími otázkami sa obráťte na svojho zástupcu spoločnosti Medartis (www.medartis.com). Tento dokument zahŕňa výrobky s označením CE a/alebo UKCA. Všetky obrázky sú uvedené len na ilustráciu a nemusia byť presným znázornením výrobku.

Len pre USA: Federálny zákon USA obmedzuje predaj tejto pomôcky iba prostredníctvom alebo na objednávku lekára.

© Medartis 2026. Všetky tu uvedené informácie sú chránené autorským právom, ochrannými známkami a ďalšími právami duševného vlastníctva (podľa toho, čo je relevantné), ktoré vlastní alebo má na nich licenciu spoločnosť Medartis alebo jej dcérske spoločnosti, ak nie je uvedené inak. Je zakázané opätovne šíriť, kopírovať alebo zverejňovať akúkoľvek tu uvedenú informáciu, v celku alebo sčasti, bez predchádzajúceho písomného súhlasu spoločnosti Medartis.