

medartis

PRECISION IN FIXATION

OP-TECHNIK

# MODUS 2 Midface



**MODUS**

# Inhalt

3	Einleitung
3	Produktmaterialien
3	Indikationen
3	Kontraindikationen
3	Farbkodierung
3	Kombinationsmöglichkeit von Platten und Schrauben
3	Symbole
4	Systemübersicht
8	Spezialplatten
9	Behandlungskonzept
10	Anwendung der Instrumente
10	Allgemeine Anwendung der Instrumente
10	Aufnehmen der Platten
10	Schneiden der Platten
11	Biegen der Platten
14	Bohren
15	Bohren mit Bohrerführung
16	Tiefe bestimmen
17	Aufnehmen der Schrauben
19	Spezifische Anwendung der Instrumente
19	Schneiden der Mesh
20	Anwendung Orbitale Retraktoren
21	Spezifische OP-Technik – Orbita-Plattensystem OPS
21	Zuordnung der Orbitabodenplatten zu Kategorien
22	Schneiden der Platten
23	Nachversorgung und Explantation
23	Nachversorgung von MODUS 2 Midface Implantaten
23	Explantation von MODUS 2 Midface Implantaten
24	Implantate, Instrumente und Container

Für weitere Informationen zur MODUS Produktlinie siehe [www.medartis.com](http://www.medartis.com)

# Einleitung

## Produktmaterialien

Produkt	Material
Platten	cpTi (ASTM F67)
Schrauben	Ti6Al4V (ASTM F136)
Instrumente	Rostfreier Stahl, Aluminium, Aluminiumlegierung, unlegiertes Titan (ASTM F67), Nitinol, PA, PEEK, POM, PP, PPSU, PTFE, Silikon
Container	Rostfreier Stahl, Aluminiumlegierung, PEEK, PP, PPSU, Silikon

## Indikationen

MODUS 2 Midface ist indiziert für die Versorgung von Traumata im Mittelgesicht, für die Fixation von maxillären Osteotomien und für rekonstruktive Verfahren im Mittelgesicht.

## Kontraindikationen

- Bestehende oder verdächtige Infektionen am oder in der Nähe des Implantatorts
- Bekannte Allergien und/oder Überempfindlichkeit gegen Implantatmaterialien
- Ungenügende oder schlechte Knochensubstanz, um das Implantat sicher zu verankern
- Patienten mit mangelnder Fähigkeit und/oder Kooperationsbereitschaft während der Behandlungsphase
- Wachstumsfugen dürfen nicht mit Platten und Schrauben überbrückt werden

## Farbkodierung

Schraubendurchmesser	Farbkode
1.2	rot
1.5	grün
1.8	gelb

Platten und Schrauben	
Implantatplatten gold	Fixationsplatten, rigide
Implantatplatten blau	Fixationsplatten, semi-rigide *
Implantatschrauben gold	Kortikalisschrauben (Fixation)
Implantatschrauben grün	SpeedTip Schrauben (selbstbohrend)

## Kombinationsmöglichkeit von Platten und Schrauben

Platten und Schrauben können wie folgt kombiniert werden:

Platten	Schrauben
Midface Fixationsplatten	1.2/1.5/1.8 Kortikalisschrauben, HexaDrive 4
	1.5 SpeedTip Schrauben, HexaDrive 4

## Symbole

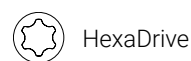

HexaDrive



















SpeedTip

\* Semi-rigide bedeutet eine bessere Anformbarkeit im Vergleich zu rigide bei identischer Plattengeometrie.







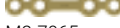

# Systemübersicht

Die Implantatplatten von MODUS 2 Midface stehen in folgenden Designs zur Verfügung und decken durch die verschiedenen Plattendicken alle anatomischen Regionen im Mittelgesicht ab:





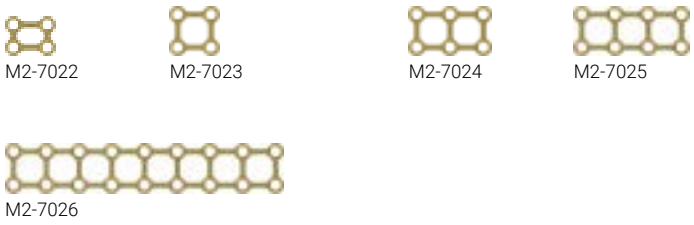
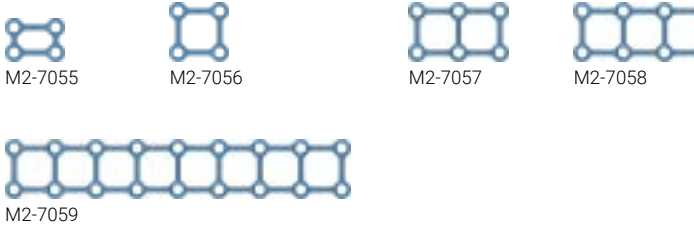
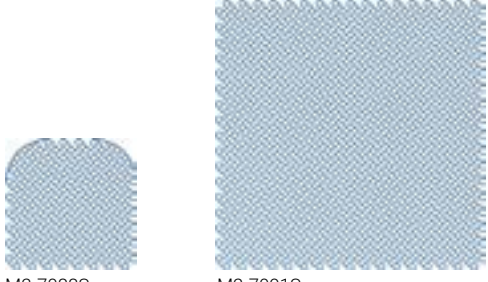
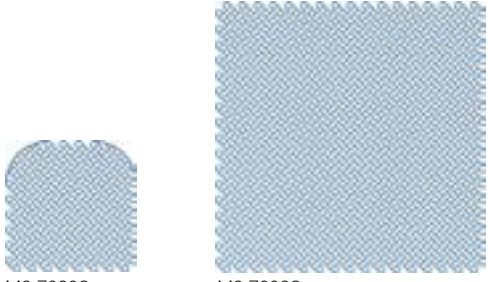
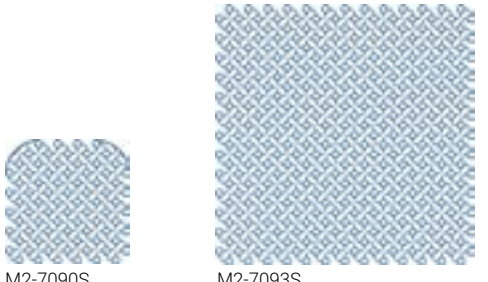

Beschreibung	Beispiele	Plattendicke	Rigidität
Gerade Platten	 M2-7000     M2-7001                      M2-7002                      M2-7003    M2-7004                      M2-7005	t = 0.5 mm	Rigide
	 M2-7027     M2-7028                      M2-7029                      M2-7030    M2-7031                      M2-7032	t = 0.6 mm	Rigide
	 M2-7060     M2-7061                      M2-7062                      M2-7063    M2-7064                      M2-7065	t = 1.0 mm	Rigide

Beschreibung	Beispiele	Plattendicke	Rigidität
L-T- und Y-Platten	<p>M2-7008      M2-7009      M2-7013      M2-7015</p>	t = 0.5 mm	Rigide
	<p>M2-7035      M2-7036      M2-7045      M2-7048</p>	t = 0.6 mm	Rigide
	<p>M2-7068      M2-7069      M2-7079      M2-7081</p>	t = 1.0 mm	Rigide
Z-Platten	<p>M2-7043      M2-7041      M2-7039</p> <p>M2-7044      M2-7042      M2-7040</p>	t = 0.6 mm	Rigide
	<p>M2-7076      M2-7074      M2-7072</p> <p>M2-7077      M2-7075      M2-7073</p>	t = 1.0 mm	Rigide

Beschreibung	Beispiele	Plattendicke	Rigidität
X- und H-Platten	 <p>M2-7016      M2-7018      M2-7019</p>	t = 0.5 mm	Rigide
	 <p>M2-7049      M2-7051      M2-7052</p>	t = 0.6 mm	Rigide
	 <p>M2-7082      M2-7084      M2-7085</p>	t = 1.0 mm	Rigide
Gebogen	 <p>M2-7021</p> <p>M2-7020</p>	t = 0.5 mm	Rigide
	 <p>M2-7054</p> <p>M-7053</p>	t = 0.6 mm	Rigide
	 <p>M2-7087</p> <p>M2-7086</p>	t = 1.0 mm	Rigide

Beschreibung	Beispiele	Plattendicke	Rigidität
Grid-Platten	 <p>M2-7022      M2-7023      M2-7024      M2-7025</p> <p>M2-7026</p>	t = 0.5 mm	Rigide
	 <p>M2-7055      M2-7056      M2-7057      M2-7058</p> <p>M2-7059</p>	t = 0.7 mm	Semi-rigide
Mesh	 <p>M2-7088S      M2-7091S</p>	t = 0.25 mm	Semi-rigide
	 <p>M2-7089S      M2-7092S</p>	t = 0.4 mm	Semi-rigide
	 <p>M2-7090S      M2-7093S</p>	t = 0.6 mm	Semi-rigide

# Spezialplatten











Beschreibung	Kategorien <sup>1</sup>	Beispiele	Plattendicke	Rigidität
Orbita- Plattensystem OPS	<b>Kategorie I</b> Isolierte Defekte des Orbitabodens oder der medialen Wand, 1–2 cm <sup>2</sup> , welche die vorderen zwei Drittel in der anteroposterioren Projektion nicht überschreiten.	 M2-7440  M2-7442	t = 0.35 mm	Semi-rigide
	<b>Kategorie II</b> Defekte des Orbitabodens und/oder der medialen Wand, > 2 cm <sup>2</sup> , welche die vorderen zwei Drittel in der anteroposterioren Projektion nicht überschreiten. Eine knöcherne Struktur am medialen Rand der Fissura orbitalis inferior bleibt erhalten.	 M2-7440  M2-7442  M2-7444  M2-7446	t = 0.35/0.4 mm	Semi-rigide
	<b>Kategorie III</b> Defekte des Orbitabodens und/oder der medialen Wand, > 2 cm <sup>2</sup> , welche die vorderen zwei Drittel in der anteroposterioren Projektion nicht überschreiten. Eine knöcherne Struktur am medialen Rand der Fissura orbitalis inferior fehlt.	M2-7444 M2-7446	t = 0.4 mm	Semi-rigide
	<b>Kategorie IV</b> Defekte des gesamten Orbitabodens und der medialen Wand, ausgeweitet auf das posteriore Drittel und ohne knöcherne Struktur am medialen Rand der Fissura orbitalis inferior.	M2-7444 M2-7446	t = 0.4 mm	Semi-rigide

<sup>1</sup> Jaquiéry, C., Aeppli, C., Cornelius, P., Palmowsky, A., Kunz, C., Hammer, B. Reconstruction of orbital wall defects: critical review of 72 patients Int J Oral Maxillofac Surg. 2007 Mar; 36(3): 193–9.



# Behandlungskonzept

Die nachfolgende Übersicht zeigt typische klinische Befunde, die mit den Implantaten von MODUS 2 Midface werden können.

Anatomische Regionen										
Plattenbeispiele	M2-7014	M2-7047	M2-7081				M2-7054	M2-7062		
	M2-7016	M2-7049	M2-7083	M2-7035 M2-7036 M2-7041 M2-7042				M2-7019	M2-7052	M2-7085
	M2-7018	M2-7051	M2-7084	M2-7012	M2-7045	M2-7078	M2-7024		M2-7058	
										
										

Bei den aufgeführten Informationen handelt es sich lediglich um unverbindliche Empfehlungen. Der operierende Chirurg ist allein verantwortlich für die Auswahl des passenden Implantats für den spezifischen Fall.

# Anwendung der Instrumente

## Allgemeine Anwendung der Instrumente

### Aufnehmen der Platten

Für die Entnahme der Platten wird die Verwendung der gewinkelten Platten- und Schraubenhaltepinzette (M-2009 oder M-2019) empfohlen.

Die Platte möglichst nah am Plattenhaltepin mit Feder mit Hilfe der Pinzette greifen und nach oben aus der Halterung ziehen.

### Schneiden der Platten

Es gilt der Grundsatz «Schneiden vor Biegen».

Zum Schneiden der Platten von MODUS 2 Midface stehen zwei Arten von Schneidezangen zur Verfügung:

Typ 1: Plattenschneidezange (M2-2114) bis  $t \leq 1.3$  mm

Typ 2: Plattenschneidezange (A-2046) 1.2–2.8 bis  $t \leq 1.6$  mm

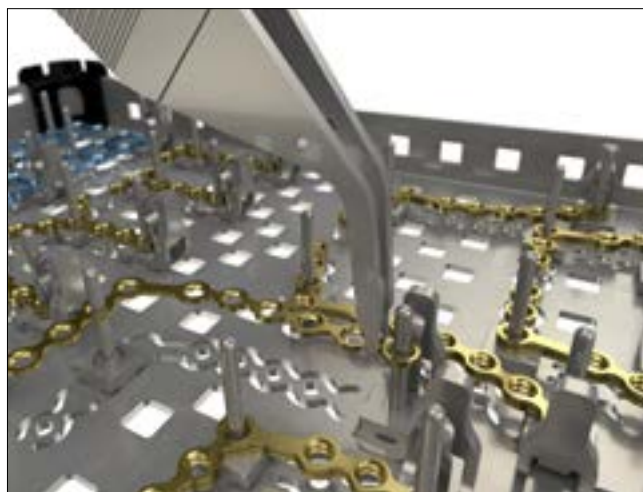

### Warnung

Unsachgemäßes Schneiden der Platte kann zu scharfen Kanten und damit zu Verletzungen des umliegenden Gewebes führen

### Typ 1

Mit der Plattenschneidezange M2-2114 können alle Platten von MODUS 2 Midface geschnitten werden. Es ist darauf zu achten, dass sich kein bereits abgeschnittenes Plattensegment in der Schneidezange befindet (Sichtprüfung). Das zu implantierende Plattensegment wird während und nach dem Schneiden mit der Hand festgehalten.

Die Platte wird von links in die geöffnete Schneidezange eingeführt. Die Plattenlochsenkung muss nach oben zeigen.

### Hinweis

Die Schneidezange leicht mit dem Mittelfinger stützen, um die Platte einfacher einsetzen zu können.

Die gewünschte Schnittlinie wird durch die Aussparung im Zangenkopf optisch kontrolliert (siehe Bild). Es ist darauf zu achten, genügend Material an der Platte zu belassen, um die Funktion des anschließenden Plattenlochs nicht zu beeinträchtigen. Der Schneidevorgang rundet die Schnittkante ab. Der sichtbare Teil der Platte entspricht der gewünschten Plattenlänge.



**Typ 2**

Mit der Plattenschneidezange A-2046 können alle Platten von MODUS 2 Midface geschnitten werden. Es ist darauf zu achten, dass sich kein bereits abgeschnittenes Plattensegment in der Schneidezange befindet (Sichtprüfung). Die Platte wird von vorn in die geöffnete Schneidezange eingeführt. Die Plattenlochsenkung muss nach oben zeigen.

Beim Einsetzen der Platte die Schneidezange leicht mit dem Mittelfinger stützen, um die Platte einfacher einführen zu können.

Die gewünschte Schnittlinie wird durch die Aussparung im Zangenkopf optisch kontrolliert (siehe Bild). Es ist darauf zu achten, genügend Material an der Platte zu belassen, um die Funktion des anschließenden Plattenlochs nicht zu beeinträchtigen. Der Schneidevorgang rundet die Schnittkante ab. Der sichtbare Teil der Platte entspricht der gewünschten Plattenlänge.

**Vorsicht**

Beim Schneiden mit beiden Zangentypen die Hand locker um die Zange legen, um sicherzustellen, dass keine Teile wegspringen.

**Biegen der Platten**

**Warnung**

Unsachgemäßes Biegen der Platte kann zu einer Beeinträchtigung der Funktionalität und zu postoperativem Versagen des Konstrukts führen.

Bei Bedarf können die Platten von MODUS 2 Midface angeboten werden. Hierfür stehen verschiedene Möglichkeiten zur Verfügung:

**Instrument**

1.2–1.8 Plattenbiegezange (M2-2002)

1.2–1.8 Plattenbiegezange mit Pin (M2-2012)

Plattenbiegezange flach (M2-2000)

**Funktionen**

- Flachzangenfunktion
- Biegen aus der Ebene
- Biegen in der Ebene (für Platten > 0.5 mm)
- Gleichzeitiges Biegen in mehreren Ebenen (3D)
- Gleichzeitiges Biegen in mehreren Ebenen (3D)

Die Plattenbiegezange mit Pin wird immer paarweise angewendet.

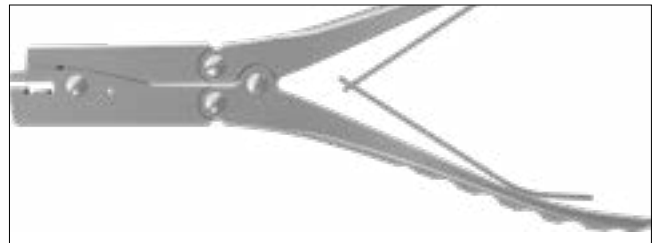
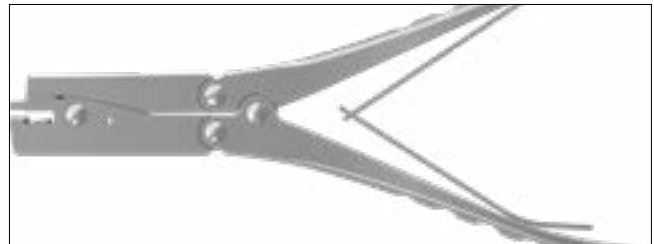

M2-2002  
1.2–1.8 Plattenbiegezange



M2-2012  
1.2–1.8 Plattenbiegezange mit Pin



M2-2000  
Plattenbiegezange, flach

### Flachzangenfunktion

1.2–1.8 Plattenbiegezange (M2-2002)

Der vorderste Teil der Backen der Plattenbiegezange dient als Flachzange mit Haltefunktion.

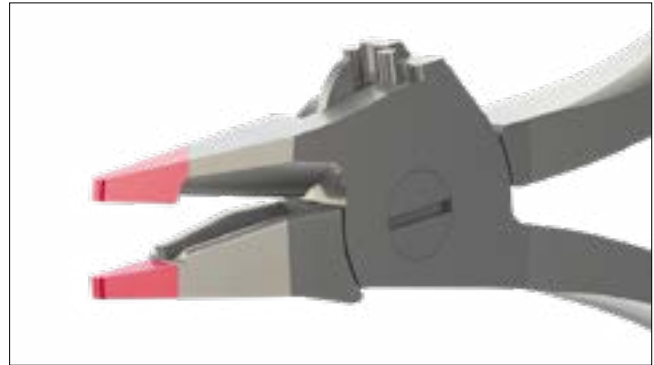

### Biegen aus der Ebene

1.2–1.8 Plattenbiegezange (M2-2002)

Stege können mit der 90°-Biegefunktion zwischen den Backen der Plattenbiegezange gebogen werden.

Die Platte zwischen die Backen der Zange legen. Der Schlitz erlaubt Sicht auf die Platte.



### Biegen in der Ebene/Aderer-Funktion

1.2–1.8 Plattenbiegezange (M2-2002)

In den Plattenbiegezangen ist eine Dreipunkt-Biegefunktion, die sogenannte «Aderer-Funktion», zum Biegen der Platte in der Ebene integriert.

Die Platte auf die Pins aufsetzen. Durch Schliessen der Zange wird die Platte in der Ebene gebogen.

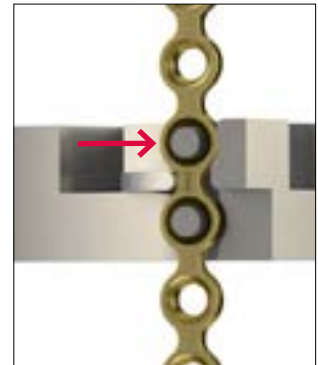

### Gleichzeitiges Biegen in mehreren Ebenen/3D-Biegen

1.2–1.8 Plattenbiegezange (M2-2012)

Die Plattenbiegezange mit Pin (M2-2012) wird so gehalten, dass der Pin von oben in die Senkung des Plattenlochs versenkt wird (Markierung «UP» der Plattenbiegezange zeigt nach oben). Dieser Vorgang dient zum Schutz des Plattenlochs vor Verformungen.

Die Biegung der Platte muss regelmässig überprüft werden, um ein Überbiegen und damit eine Überbeanspruchung der Platte zu vermeiden.



Während des Biegens muss die Platte stets an zwei aufeinanderfolgenden Löchern gehalten werden, damit die Kontur des dazwischenliegenden Plattenlochs nicht beschädigt wird.



#### Warnung

Platten ohne Steg dürfen um maximal 30° gebogen werden. Wird die Platte stärker gebogen, besteht die Gefahr einer Verformung der Plattenlöcher sowie eines postoperativen Plattenbruchs.

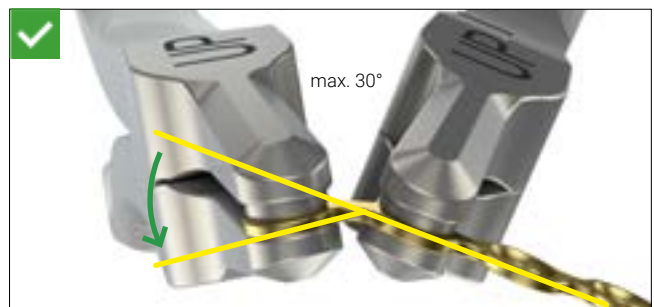

#### Warnung

Mehrmaliges Vor- und Zurückbiegen der Platte kann zu postoperativem Plattenbruch führen. Die Platten sind stets mit den dafür vorgesehenen Plattenbiegezeugen zu bearbeiten, um eine Beschädigung der Plattenlöcher zu verhindern. Beschädigte Plattenlöcher verhindern einen korrekten und sicheren Sitz der Schrauben und erhöhen das Risiko eines Versagens des Systems.



## Bohren

Für jeden MODUS 2 Schraubendurchmesser sind farbkodierte Spiralbohrer erhältlich. Alle Bohrer sind mit einem Ringsystem farblich kodiert.

### Schraubendurchmesser Farbkode

1.2	rot
1.5	grün
1.8	gelb

Es bestehen zwei verschiedene Arten von Spiralbohrern: Kernlochbohrer sind durch einen Farbring gekennzeichnet, Gleitlochbohrer (für Zugschraubentechnik) sind durch zwei Farbringe gekennzeichnet.

### Kernlochbohrer (ein Farbring)

Bohrer für Schrauben  $\varnothing$  1.2 mm (Bohrer  $\varnothing$  1.0 mm)

Dental	Stryker	
M2-3012	M2-3022	5 mm
M2-3032	M2-3042	7 mm
M2-3052	M2-3062	25 mm



Bohrer für Schrauben  $\varnothing$  1.5 mm (Bohrer  $\varnothing$  1.2 mm)

Dental	Stryker	
M2-3122	M2-3132	5 mm
M2-3142	M2-3152	7 mm
M2-3162	M2-3172	25 mm



Bohrer für Schrauben  $\varnothing$  1.8 mm (Bohrer  $\varnothing$  1.5 mm)

Dental	Stryker	
M2-3212	M2-3222	5 mm
M2-3232	M2-3242	7 mm
M2-3252	M2-3262	25 mm



### Gleitlochbohrer (zwei Farbringe)

Bohrer für Schrauben  $\varnothing$  1.2 mm (Bohrer  $\varnothing$  1.2 mm)

Dental	Stryker	
M2-3072	M2-3082	25 mm



Bohrer für Schrauben  $\varnothing$  1.5 mm (Bohrer  $\varnothing$  1.5 mm)

Dental	Stryker	
M2-3182	M2-3192	25 mm



Bohrer für Schrauben  $\varnothing$  1.8 mm (Bohrer  $\varnothing$  1.8 mm)

Dental	Stryker	
M2-3272	M2-3282	25 mm



## Bohren mit Bohrerführung

Das Bohren mit Bohrerführung schützt umliegendes Gewebe vor dem direkten Kontakt mit dem Bohrer. Die 1.2–1.8 Bohrerführung (M2-2202) kann für alle Platten von MODUS 2 Midface verwendet werden.

Das mit Ø 1.0–1.2 gekennzeichnete Ende der Bohrerführung wird mit Bohrern bis zu einem maximalen Durchmesser von 1.2 mm verwendet. Das gegenüberliegende Ende wird bevorzugt mit Spiralbohrern ab einem Durchmesser von 1.5 mm verwendet.

### Hinweis

Die Bohrung eines Gleitlochs für den Schraubendurchmesser 1.5 erfolgt mit dem Ende der Bohrerführung, das mit Ø 1.0–1.8 gekennzeichnet ist.

Nach dem Positionieren der Platte die Bohrerführung und den Spiralbohrer in das Schraubenloch einführen. Die Führung des Bohrers erfolgt über den Bohrerschaft und nicht über die Bohrerwendel.

Bohrer zur Verwendung in Kombination mit der Bohrerführung:

### Kernlochbohrer (ein Farbring)

Bohrer für Schrauben Ø 1.2 mm (Bohrer Ø 1.0 mm)

Dental	Stryker	
M2-3382	M2-3392	25 mm

Bohrer für Schrauben Ø 1.5 mm (Bohrer Ø 1.2 mm)

Dental	Stryker	
M2-3402	M2-3412	25 mm

Bohrer für Schrauben Ø 1.8 mm (Bohrer Ø 1.5 mm)

Dental	Stryker	
M2-3422	M2-3452	25 mm

### Gleitlochbohrer (zwei Farbringe)

Bohrer für Schrauben Ø 1.2 mm (Bohrer Ø 1.2 mm)

Dental	Stryker	
M2-3322	M2-3332	25 mm

Bohrer für Schrauben Ø 1.5 mm (Bohrer Ø 1.5 mm)

Dental	Stryker	
M2-3342	M2-3352	25 mm

Bohrer für Schrauben Ø 1.8 mm (Bohrer Ø 1.8 mm)

Dental	Stryker	
M2-3362	M2-3372	25 mm



M2-2202  
1.2–1.8 Bohrerführung



M2-3382



M2-3402



M2-3422



M2-3322



M2-3342



M2-3362

## Tiefe bestimmen

Das Tiefenmessgerät (M2-2250) dient zur Bestimmung der optimalen Schraubenlänge für die bi- oder monokortikale Verschraubung.

Den Schieber des Tiefenmessgeräts zurückschieben.

Die Tastnadel des Tiefenmessgeräts besitzt einen Widerhaken, der entweder bis zum Bohrungsgrund geschoben oder an der Gegenkortikalis eingehakt wird. Dabei bleibt die Tastnadel statisch, nur der Schieber wird verschoben.

Zur Längenbestimmung wird das distale Ende des Schiebers auf die Implantatplatte aufgesetzt.

Auf der Skala des Tiefenmessgeräts kann die ideale Schraubenlänge für das bestimmte Bohrloch abgelesen werden.



M2-2250  
1.2–2.3 Tiefenmessgerät

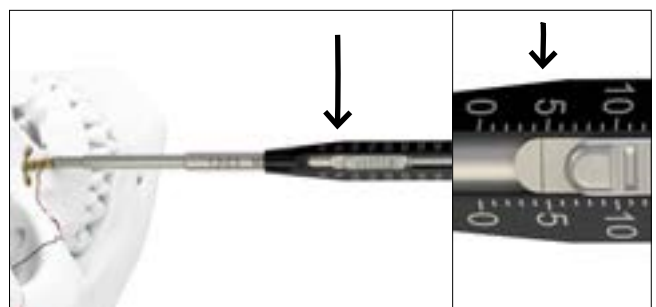
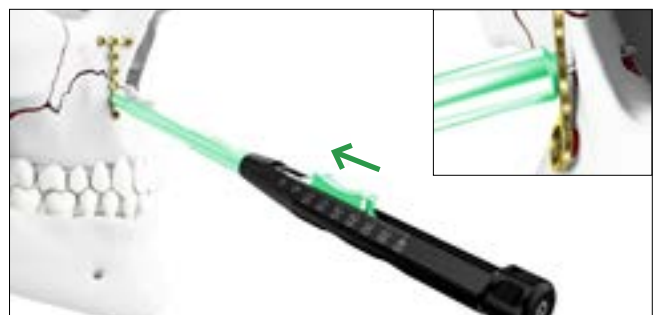
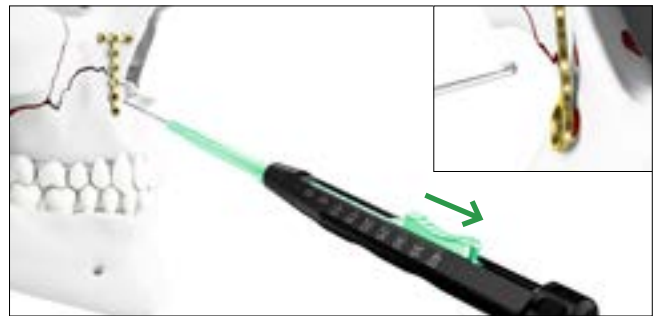



## Aufnehmen der Schrauben

Die Schraubendrehergriffe (M2-2001 und M2-2003) sind kompatibel mit der Schraubendreherklinge (M2-2004). Die Schraubendreherklinge verfügt über die Selbsthaltung HexaDrive.



M2-2003  
Schraubendrehergriff Typ 1



M2-2001  
Schraubendrehergriff Typ 2



M2-2004  
Schraubendreherklinge, HD4, 80 mm

### Hinweis

Alle Schrauben bis zu einer Länge von 7 mm sind mit einem Sicherungselement gesichert. Um diese zu entnehmen, muss mit dem Schraubendreher das Sicherungselement nach rechts gezogen werden. Dadurch werden die Schrauben freigegeben.



Zur Entnahme von Schrauben aus dem Implantatcontainer wird die Schraubendreherklinge mit der entsprechenden Farbkodierung senkrecht in den Schraubekopf der gewünschten Schraube eingebracht und die Schraube wird mit axialem Druck aufgenommen.

### Hinweis

Ohne axialen Druck hält die Schraube nicht.

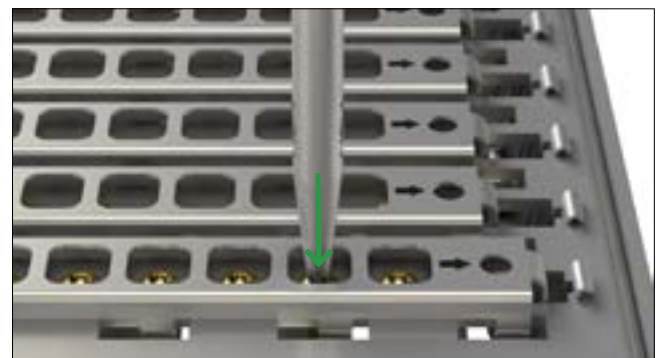

### Vorsicht

Schraube senkrecht aus dem Fach ziehen.  
Mehrmales Aufnehmen der Schraube kann zu bleibenden Verformungen im Selbsthaltebereich des HexaDrive im Schraubekopf führen. Daher kann die Schraube nicht mehr korrekt aufgenommen werden. In diesem Fall muss eine neue Schraube verwendet werden.

**Hinweis**

Die Schraubenlänge wird am Längenmessmodul kontrolliert und am Kopfende abgelesen.

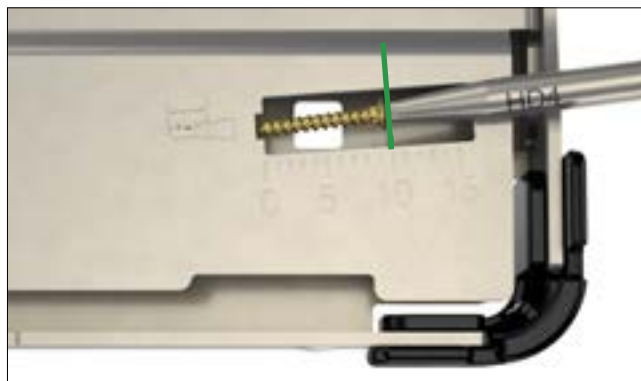

Überprüfen des korrekten Schraubendurchmessers:

Die Schraube lässt sich in das Loch des entsprechenden Schraubendurchmessers einbringen. Das Loch der nächstkleineren Schraubengröße nimmt die Schraube nicht mehr auf.

**Hinweis**

SpeedTip Schrauben werden im Loch Ø 1.8 überprüft.



**Hinweis**

Nach der Entnahme von Schrauben bis zu einer Länge von 7 mm muss sichergestellt werden, dass die Sicherungselemente wieder verschlossen werden, um ein Herausfallen der Schrauben zu verhindern.

Hierfür wird das Sicherungselement links aussen leicht nach unten gedrückt, wodurch es sich selbstständig schliesst.



Schrauben, die mit einem Sicherungselement gesichert sind, können nicht direkt mit dem 90°-Winkelschraubendreher entnommen werden.

Diese Schrauben müssen mit der Schraubendreherklinge entnommen und im Schraubenmessmodul zwischengelagert werden. Von dort kann die Schraube mit dem 90°-Winkelschraubendreher aufgenommen werden.



# Spezifische Anwendung der Instrumente

## Schneiden der Mesh

Zum Schneiden der MODUS 2 Midface Mesh gibt es zwei unterschiedliche Arten von Schneidezangen:

Typ 1: Mesh Schneidezange (M2-2870), links gebogen

Typ 2: Mesh Schneidezange (M2-2115)

### Warnung

Unsachgemässes Schneiden der Mesh kann zu scharfen Kanten und damit zu Verletzungen des umliegenden Gewebes führen

### Typ 1

Es ist darauf zu achten, genügend Material am Ösenloch zu belassen, um die Funktion des anschliessenden Ösenlochs nicht zu beeinträchtigen. Gleichzeitig ist darauf zu achten, keine scharfen Schnittkanten stehen zu lassen.

### Typ 2

Die gewünschte Schnittlinie wird durch die Aussparung im Zangenkopf optisch kontrolliert (siehe Bild). Der Schneidevorgang rundet die Schnittkante ab. Der sichtbare Teil des Mesh entspricht der gewünschten Grösse.

### Vorsicht

Beim Schneiden mit beiden Zangentypen die Hand locker um die Zange legen, um sicherzustellen, dass keine Teile wegspringen.



M2-2870  
Mesh Schneidezange, links gebogen



M2-2115  
Mesh Schneidezange

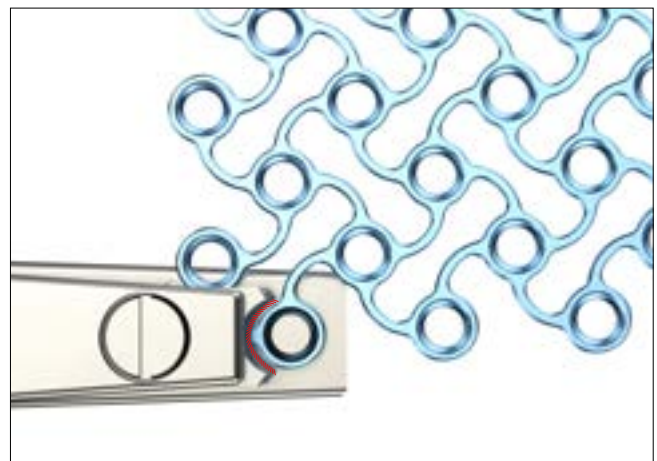
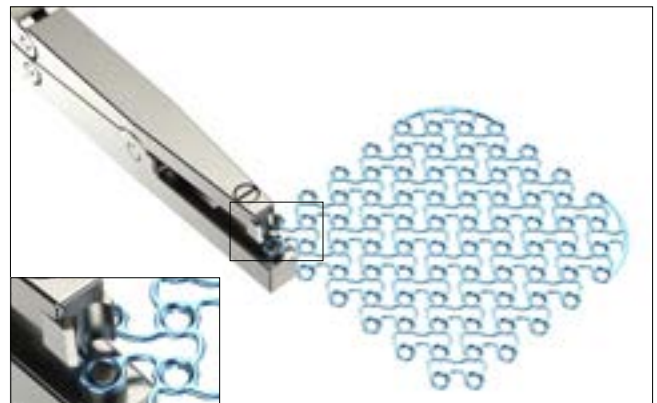

## Anwendung Orbitale Retraktoren

Zum Schutz des orbitalen Weichteilgewebes und zur Bestimmung der Defektgrösse stehen im MODUS 2 Midface OPS drei orbitale Retraktoren zur Auswahl (M2-2121, M2-2122, M2-2123).



M2-2121  
Orbitaler Retraktor, rechts



M2-2122  
Orbitaler Retraktor, links



M2-2123  
Orbitaler Retraktor

Die orbitalen Retraktoren sind in den Ausführungen links, rechts und neutral erhältlich und haben jeweils ein kleines und ein grosses Retraktorende. Die Form und die Grösse der Retraktorenden sind abgestimmt auf das Design der MODUS 2 Midface Orbitabodenplatten. Eine Skala unterstützt die Abschätzung der Orbitadimensionen.

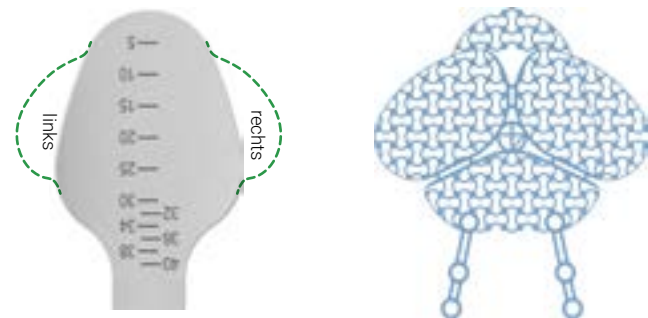











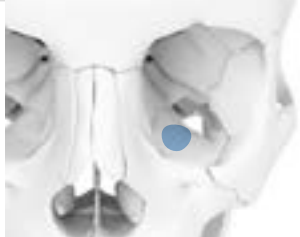

Die formbaren Retraktoren können zum besseren intraoperativen Handling und Einbringen in die Orbitaöffnung bevorzugt an die mediale Orbitawand angeformt werden. Dabei können die Retraktoren sowohl zum Weghalten von Weichteilgewebe als auch zur Bestimmung der Frakturgrösse genutzt werden.

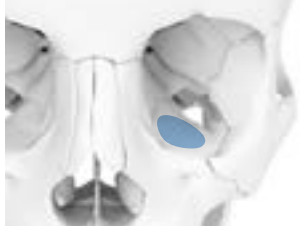

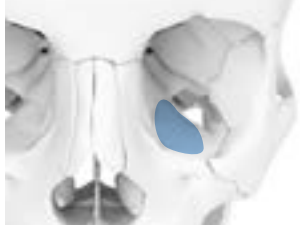
# Spezifische OP-Technik – Orbita-Plattensystem OPS

Zuordnung der Orbitabodenplatten zu Kategorien<sup>1</sup>

 <p>M2-7440</p>	 <p>M2-7442</p>				<p><b>Kategorie I</b> Isolierte Defekte des Orbitabodens oder der medialen Wand, 1–2 cm<sup>2</sup>, welche die vorderen zwei Drittel in der anteroposterioren Projektion nicht überschreiten.</p>
 <p>M2-7440</p>	 <p>M2-7442</p>	 <p>M2-7444</p>	 <p>M2-7446</p>		<p><b>Kategorie II</b> Defekte des Orbitabodens und/oder der medialen Wand, &gt; 2 cm<sup>2</sup>, welche die vorderen zwei Drittel in der anteroposterioren Projektion nicht überschreiten. Eine knöcherne Struktur am medialen Rand der Fissura orbitalis inferior bleibt erhalten.</p>
		 <p>M2-7444</p>	 <p>M2-7446</p>		<p><b>Kategorie III</b> Defekte des Orbitabodens und/oder der medialen Wand, &gt; 2 cm<sup>2</sup>, welche die vorderen zwei Drittel in der anteroposterioren Projektion nicht überschreiten. Eine knöcherne Struktur am medialen Rand der Fissura orbitalis inferior fehlt.</p>
		 <p>M2-7444</p>	 <p>M2-7446</p>		<p><b>Kategorie IV</b> Defekte des gesamten Orbitabodens und der medialen Wand, ausgeweitet auf das posteriore Drittel und ohne knöcherne Struktur am medialen Rand der Fissura orbitalis inferior.</p>

<sup>1</sup> Jaquiéry, C., Aeppli, C., Cornelius, P., Palmowsky, A., Kunz, C., Hammer, B. Reconstruction of orbital wall defects: critical review of 72 patients Int J Oral Maxillofac Surg. 2007 Mar; 36(3): 193–9.

## Schneiden der Platten

Je nach Frakturart können die Orbitabodenplatten auf verschiedene Weise entlang der Stege zugeschnitten werden. Im Folgenden sind mögliche Schnittweisen aufgeführt.

### A:

Je nach Zugangsart können die Befestigungsstege abgeschnitten werden (entweder nur ein Loch oder kompletten Steg entfernen).

### B:

Bei einer kleinen Orbitabodenfraktur im anterioren Bereich ist häufig das erste Meshsegment ausreichend (Schnittlinie von B nach B).

### C:

Falls die Gefahr besteht, dass der Nervus infraorbitalis beeinträchtigt wird, kann der vorderste Teil der Orbitaplatte entfernt werden (Schnittlinie von C bis C).

### D:

Falls nur eine Orbitawand betroffen ist, kann entlang des Stegs im Mesh ein Flügel abgeschnitten werden.

### Kombination B nach C:

Bei einem kleineren Defekt kann z.B. das erste Meshsegment und ein seitliches Segment verwendet werden (Schnittlinie von Startpunkt B diagonal zu Endpunkt C).

Zusätzlich kann die Länge der Befestigungsstege der Platte je nach Zugangsart angepasst werden. Für den transkonjunktivalen Zugang wird das Wegschneiden der ersten Löcher in den Befestigungsstegen empfohlen.

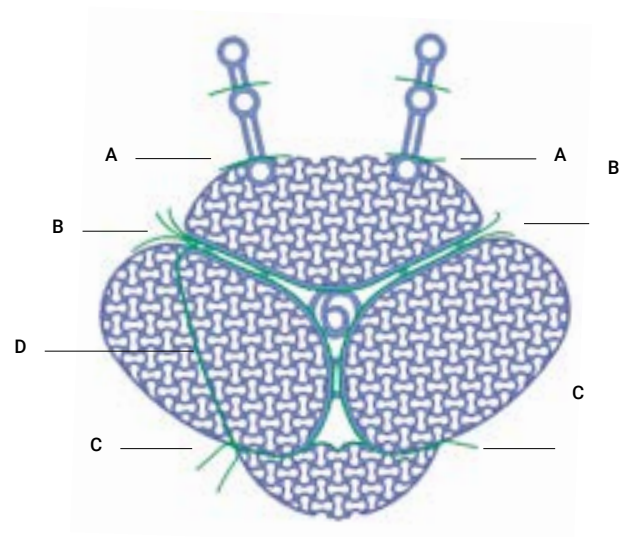
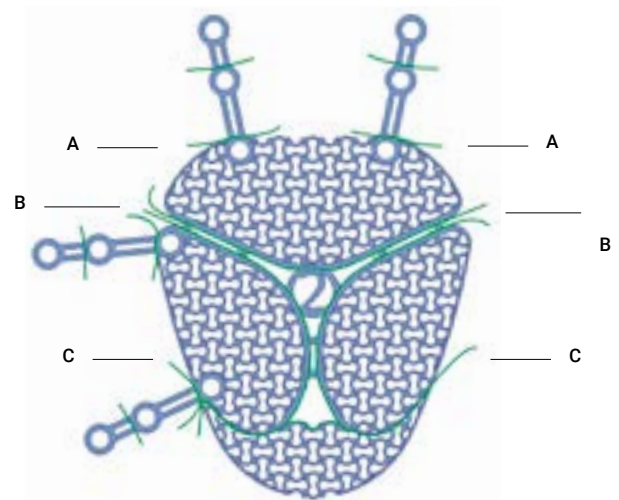

# Nachversorgung und Explantation

## Nachversorgung von MODUS 2 Midface Implantaten

Unter Berücksichtigung der individuellen Osteotomie- und Fraktursituationen sowie der Patienten-Compliance ist eine adäquate postoperative Entlastung der Osteosynthese in Bezug auf Adaptions- oder Mobilisierungsstabilität (z.B. Schienung und/oder Immobilisierung) sicherzustellen. Postoperativ muss die durch die Implantate erreichte Fixierung vorsichtig behandelt werden, bis die Knochenheilung abgeschlossen ist. Die Nachpflegeanleitungen der Ärzte müssen durch den Patienten strikt eingehalten werden, um negative Belastungen der Implantate zu vermeiden. Zu frühes Belasten kann das Risiko einer Lockerung, Migration oder eines Bruchs der Implantate erhöhen.

## Explantation von MODUS 2 Midface Implantaten

Für die Explantation von MODUS 2 Midface Platten sind die entsprechenden Schraubendreher zu benutzen, um die Schraube zu entfernen.

### **Vorsicht**

Es werden ausschliesslich MODUS 2 Instrumente für die Explantation von MODUS 2 Midface Implantaten empfohlen. Beim Entfernen der Schrauben darauf achten, dass ein eventueller Knocheneinwuchs im Schraubenkopf entfernt wurde, dass die Schraubendreher-Schraubenkopf-Verbindung axial ausgerichtet ist und dass zwischen Klinge und Schraube ausreichend Axialkraft angewendet wird.

# Implantate, Instrumente und Container

## Orbitabodenplatten

Kompatibel mit Schrauben Ø 1.2/1.5/1.8

Material: cpTi (ASTM F67), semi-rigide  
Plattendicke: 0.35 mm/0.4 mm

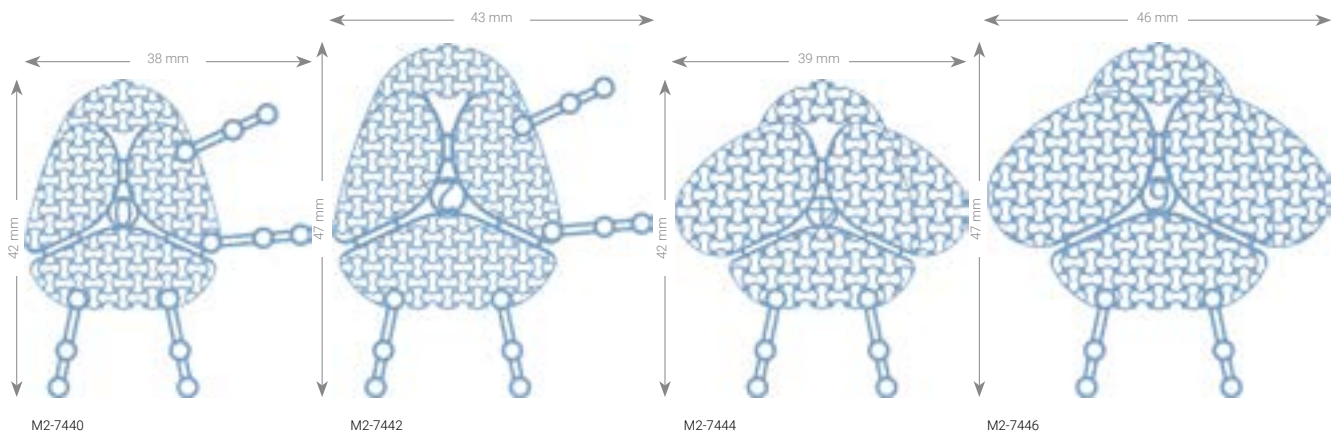

Art. Nr.	STERILE	Beschreibung	Plattendicke	Löcher	Stk./Pkg.
M2-7440	M2-7440S	1 – 2 klein	0.35 mm	12	1
M2-7442	M2-7442S	1 – 2 gross	0.35 mm	12	1
M2-7444	M2-7444S	2 – 4 klein	0.4 mm	6	1
M2-7446	M2-7446S	2 – 4 gross	0.4 mm	6	1

Massstab 1 : 1

## Mesh

Kompatibel mit Schrauben Ø 1.2/1.5/1.8

Material: cpTi (ASTM F67), semi-rigide  
Plattendicke: 0.25 mm/0.4 mm/0.6 mm

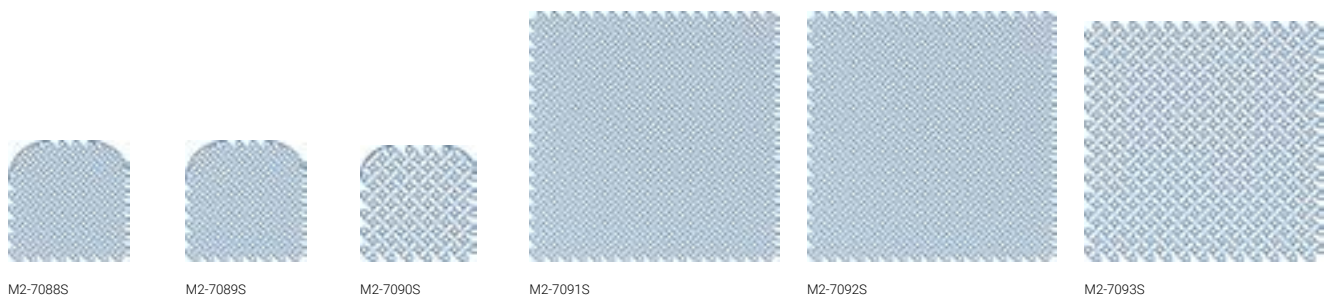

Art. Nr.	STERILE	Beschreibung	Grösse	Plattendicke	Stk./Pkg.
M2-7088S		Mesh 1	50 x 50 mm	0.25 mm	1
M2-7089S		Mesh 2	50 x 50 mm	0.4 mm	1
M2-7090S		Mesh 3	50 x 50 mm	0.6 mm	1
M2-7091S		Mesh 1	100 x 100 mm	0.25 mm	1
M2-7092S		Mesh 2	100 x 100 mm	0.4 mm	1
M2-7093S		Mesh 3	100 x 100 mm	0.6 mm	1



# Midface Platten t = 0.5 mm

## Gerade Platten

Kompatibel mit Schrauben Ø 1.2/1.5/1.8

Material: cpTi (ASTM F67)  
Plattendicke: 0.5 mm

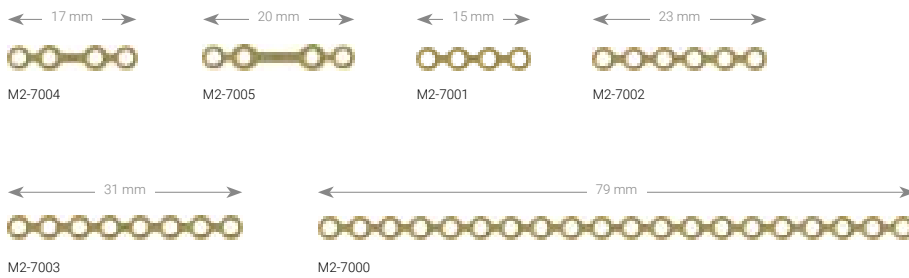

Art. Nr.	STERILE	Steg	Löcher	Stk./Pkg.
M2-7000	M2-7000S		20	1
M2-7001	M2-7001S		4	1
M2-7002	M2-7002S		6	1
M2-7003	M2-7003S		8	1
M2-7004	M2-7004S	6 mm	4	1
M2-7005	M2-7005S	9 mm	4	1

## L-Platten

Kompatibel mit Schrauben Ø 1.2/1.5/1.8

Material: cpTi (ASTM F67)  
Plattendicke: 0.5 mm

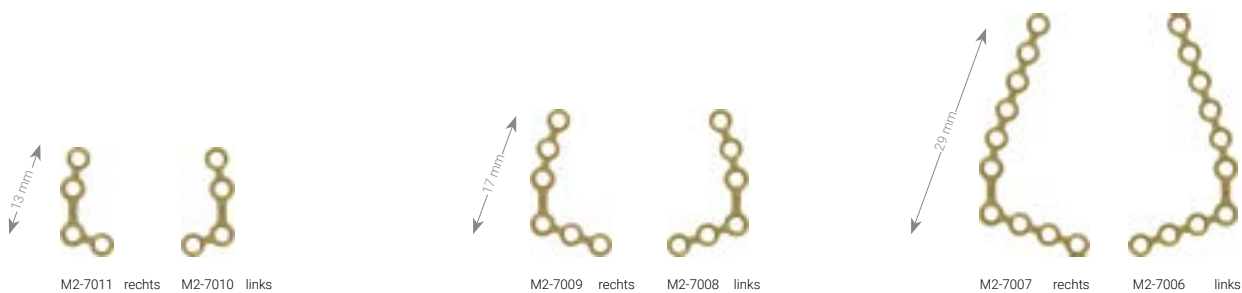

Art. Nr.	STERILE	Beschreibung	Steg	Löcher	Stk./Pkg.
M2-7006	M2-7006S	L links 100°	6 mm	10 (4/6)	1
M2-7007	M2-7007S	L rechts 100°	6 mm	10 (4/6)	1
M2-7008	M2-7008S	L links 100°	6 mm	6 (3/3)	1
M2-7009	M2-7009S	L rechts 100°	6 mm	6 (3/3)	1
M2-7010	M2-7010S	L links 100°	6 mm	4 (2/2)	1
M2-7011	M2-7011S	L rechts 100°	6 mm	4 (2/2)	1

## T-Platten

Kompatibel mit Schrauben  $\varnothing$  1.2/1.5/1.8

Material: cpTi (ASTM F67)  
Plattendicke: 0.5 mm

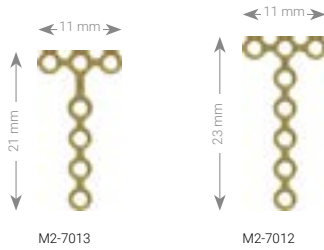

Art. Nr.	STERILE	Steg	Löcher	Stk./Pkg.
M2-7012	M2-7012S		8 (3/5)	1
M2-7013	M2-7013S	6 mm	7 (3/4)	1

## Y-Platten

Kompatibel mit Schrauben  $\varnothing$  1.2/1.5/1.8

Material: cpTi (ASTM F67)  
Plattendicke: 0.5 mm

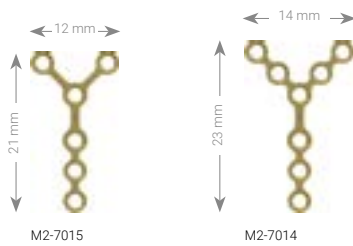

Art. Nr.	STERILE	Steg	Löcher	Stk./Pkg.
M2-7014	M2-7014S	6 mm	8 (5/3)	1
M2-7015	M2-7015S	6 mm	6 (3/3)	1

## X-Platten

Kompatibel mit Schrauben  $\varnothing$  1.2/1.5/1.8

Material: cpTi (ASTM F67)  
Plattendicke: 0.5 mm

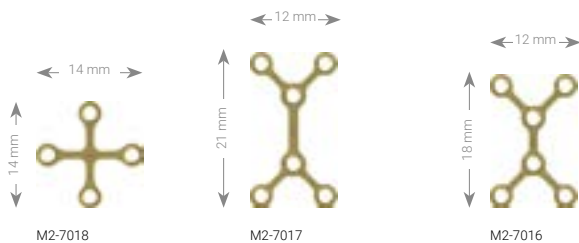

Art. Nr.	STERILE	Steg	Löcher	Stk./Pkg.
M2-7016	M2-7016S	6 mm	6	1
M2-7017	M2-7017S	9 mm	6	1
M2-7018	M2-7018S		4	1

## H-Platte

Kompatibel mit Schrauben Ø 1.2/1.5/1.8

Material: cpTi (ASTM F67)  
Plattendicke: 0.5 mm

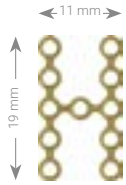

M2-7019

Art. Nr.	STERILE	Steg	Löcher	Stk./Pkg.
M2-7019	M2-7019S	4 mm	11	1

## Orbitarandplatten

Kompatibel mit Schrauben Ø 1.2/1.5/1.8

Material: cpTi (ASTM F67)  
Plattendicke: 0.5 mm

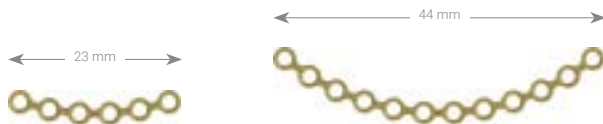

M2-7021

M2-7020

Art. Nr.	STERILE	Beschreibung	Löcher	Stk./Pkg.
M2-7020	M2-7020S	gebogen	12	1
M2-7021	M2-7021S	gebogen	6	1

## Grid-Platten

Kompatibel mit Schrauben Ø 1.2/1.5/1.8

Material: cpTi (ASTM F67)  
Plattendicke: 0.5 mm

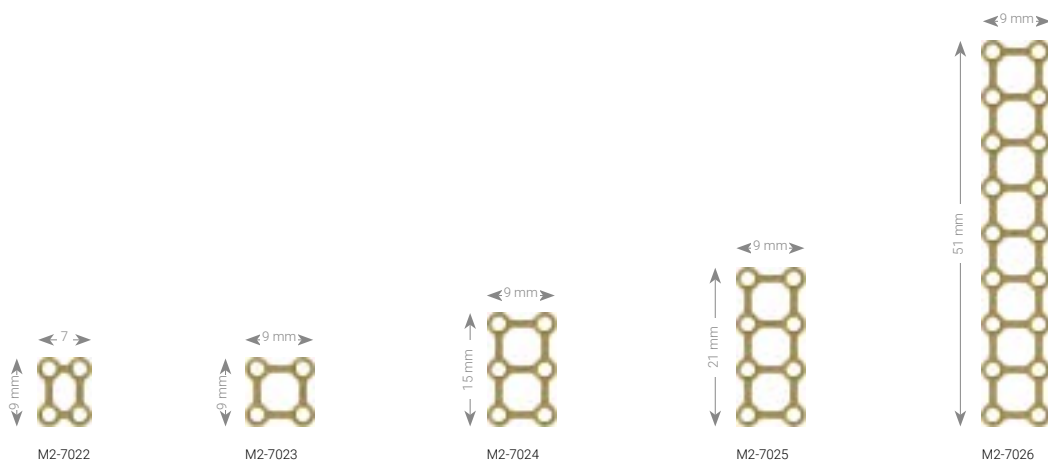

M2-7022

M2-7023

M2-7024

M2-7025

M2-7026

Art. Nr.	STERILE	Beschreibung	Löcher	Stk./Pkg.
M2-7022	M2-7022S	H	4 (2x2)	1
M2-7023	M2-7023S	H	4 (2x2)	1
M2-7024	M2-7024S	H	6 (3x2)	1
M2-7025	M2-7025S	H	8 (4x2)	1
M2-7026	M2-7026S	H	18 (9x2)	1

# Midface Platten t = 0.6/0.7 mm

## Gerade Platten

Kompatibel mit Schrauben Ø 1.2/1.5/1.8

Material: cpTi (ASTM F67)  
Plattendicke: 0.6 mm

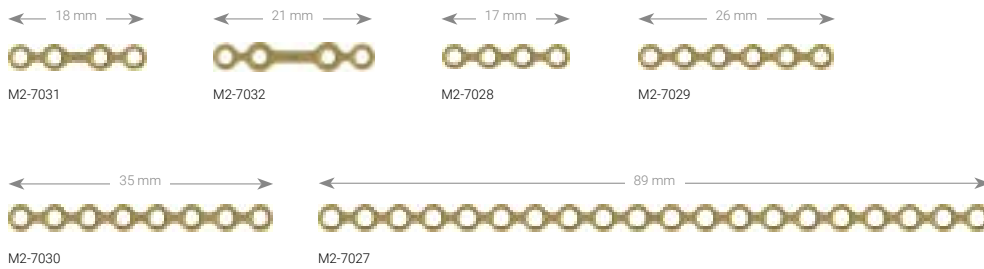

Art. Nr.	STERILE	Steg	Löcher	Stk./Pkg.
M2-7027	M2-7027S		20	1
M2-7028	M2-7028S		4	1
M2-7029	M2-7029S		6	1
M2-7030	M2-7030S		8	1
M2-7031	M2-7031S	6 mm	4	1
M2-7032	M2-7032S	9 mm	4	1

## L-Platten

Kompatibel mit Schrauben Ø 1.2/1.5/1.8

Material: cpTi (ASTM F67)  
Plattendicke: 0.6 mm



Art. Nr.	STERILE	Beschreibung	Steg	Löcher	Stk./Pkg.
M2-7033	M2-7033S	L links 100°	7.5 mm	10 (4/6)	1
M2-7034	M2-7034S	L rechts 100°	7.5 mm	10 (4/6)	1
M2-7035	M2-7035S	L links 100°	7.5 mm	6 (3/3)	1
M2-7036	M2-7036S	L rechts 100°	7.5 mm	6 (3/3)	1
M2-7037	M2-7037S	L links 100°	7.5 mm	4 (2/2)	1
M2-7038	M2-7038S	L rechts 100°	7.5 mm	4 (2/2)	1

## T-Platten

Kompatibel mit Schrauben Ø 1.2/1.5/1.8

Material: cpTi (ASTM F67)  
Plattendicke: 0.6 mm

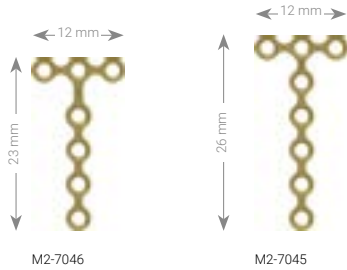

Art. Nr.	STERILE	Steg	Löcher	Stk./Pkg.
M2-7045	M2-7045S		8 (3/5)	1
M2-7046	M2-7046S	6 mm	7 (3/4)	1

## Y-Platten

Kompatibel mit Schrauben Ø 1.2/1.5/1.8

Material: cpTi (ASTM F67)  
Plattendicke: 0.6 mm

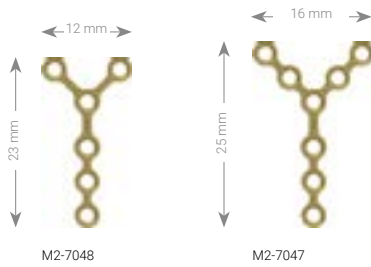

Art. Nr.	STERILE	Steg	Löcher	Stk./Pkg.
M2-7047	M2-7047S	6 mm	8 (5/3)	1
M2-7048	M2-7048S	6 mm	6 (3/3)	1

## Z-Platten

Kompatibel mit Schrauben Ø 1.2/1.5/1.8

Material: cpTi (ASTM F67)  
Plattendicke: 0.6 mm

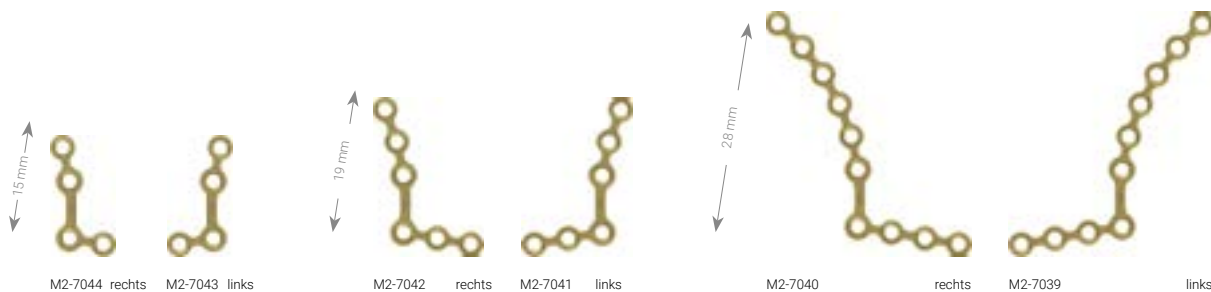

Art. Nr.	STERILE	Beschreibung	Steg	Löcher	Stk./Pkg.
M2-7039	M2-7039S	Z links 100°	7.5 mm	10 (4/6)	1
M2-7040	M2-7040S	Z rechts 100°	7.5 mm	10 (4/6)	1
M2-7041	M2-7041S	Z links 100°	7.5 mm	6 (3/3)	1
M2-7042	M2-7042S	Z rechts 100°	7.5 mm	6 (3/3)	1
M2-7043	M2-7043S	Z links 100°	7.5 mm	4 (2/2)	1
M2-7044	M2-7044S	Z rechts 100°	7.5 mm	4 (2/2)	1

## X-Platten

Kompatibel mit Schrauben  $\varnothing$  1.2/1.5/1.8

Material: cpTi (ASTM F67)  
Plattendicke: 0.6 mm

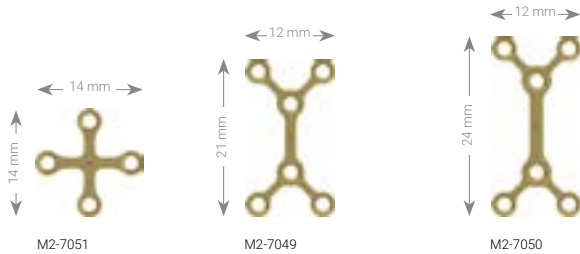

Art. Nr.	STERILE	Steg	Löcher	Stk./Pkg.
M2-7049	M2-7049S	9 mm	6	1
M2-7050	M2-7050S	12 mm	6	1
M2-7051	M2-7051S		4	1

## H-Platte

Kompatibel mit Schrauben  $\varnothing$  1.2/1.5/1.8

Material: cpTi (ASTM F67)  
Plattendicke: 0.6 mm

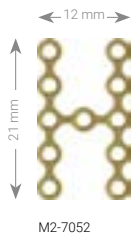

Art. Nr.	STERILE	Steg	Löcher	Stk./Pkg.
M2-7052	M2-7052S	4.5 mm	11	1

## Orbitarandplatten

Kompatibel mit Schrauben  $\varnothing$  1.2/1.5/1.8

Material: cpTi (ASTM F67)  
Plattendicke: 0.6 mm



Art. Nr.	STERILE	Beschreibung	Löcher	Stk./Pkg.
M2-7053	M2-7053S	gebogen	12	1
M2-7054	M2-7054S	gebogen	6	1

## Grid-Platten

Kompatibel mit Schrauben Ø 1.2/1.5/1.8

Material: cpTi (ASTM F67)  
Plattendicke: 0.7 mm

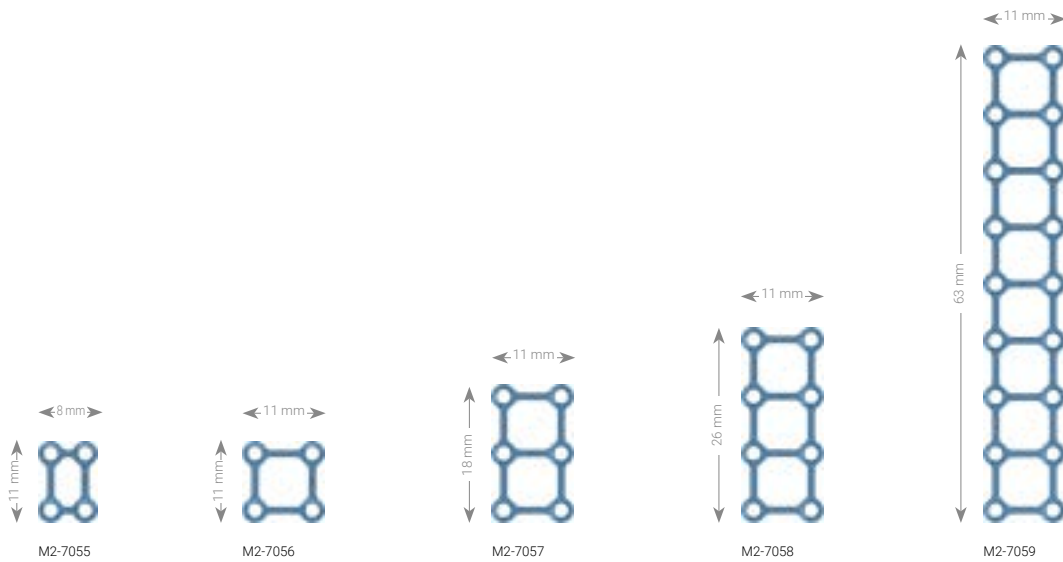

Art. Nr.	<b>STERILE</b>	Beschreibung	Steg	Löcher	Stk./Pkg.
M2-7055	M2-7055S	H	4.5 x 7.5 mm	4 (2x2)	1
M2-7056	M2-7056S	H	7.5 x 7.5 mm	4 (2x2)	1
M2-7057	M2-7057S	H	7.5 x 7.5 mm	6 (3x2)	1
M2-7058	M2-7058S	H	7.5 x 7.5 mm	8 (4x2)	1
M2-7059	M2-7059S	H	7.5 x 7.5 mm	18 (9x2)	1

# Midface Platten t = 1.0 mm

## Gerade Platten

Kompatibel mit Schrauben Ø 1.2/1.5/1.8

Material: cpTi (ASTM F67)  
Plattendicke: 1.0 mm

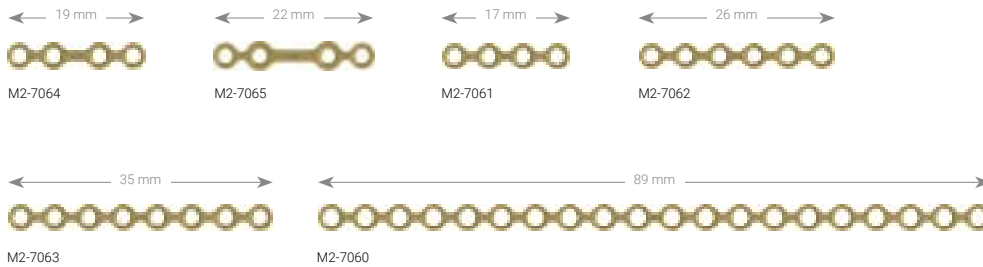

Art. Nr.	STERILE	Steg	Löcher	Stk./Pkg.
M2-7060	M2-7060S		20	1
M2-7061	M2-7061S		4	1
M2-7062	M2-7062S		6	1
M2-7063	M2-7063S		8	1
M2-7064	M2-7064S	6 mm	4	1
M2-7065	M2-7065S	9 mm	4	1

## L-Platten

Kompatibel mit Schrauben Ø 1.2/1.5/1.8

Material: cpTi (ASTM F67)  
Plattendicke: 1.0 mm

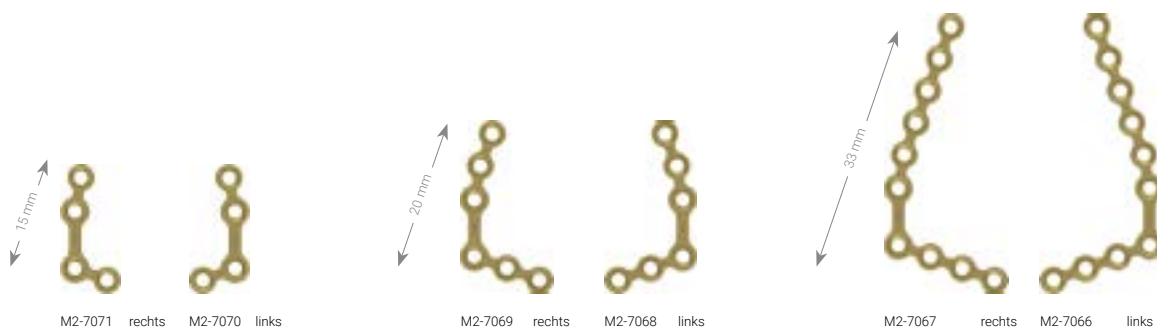

Art. Nr.	STERILE	Beschreibung	Steg	Löcher	Stk./Pkg.
M2-7066	M2-7066S	L links 100°	7.5 mm	10 (4/6)	1
M2-7067	M2-7067S	L rechts 100°	7.5 mm	10 (4/6)	1
M2-7068	M2-7068S	L links 100°	7.5 mm	6 (3/3)	1
M2-7069	M2-7069S	L rechts 100°	7.5 mm	6 (3/3)	1
M2-7070	M2-7070S	L links 100°	7.5 mm	4 (2/2)	1
M2-7071	M2-7071S	L rechts 100°	7.5 mm	4 (2/2)	1



## T-Platten

Kompatibel mit Schrauben  $\varnothing$  1.2/1.5/1.8

Material: cpTi (ASTM F67)  
Plattendicke: 1.0 mm

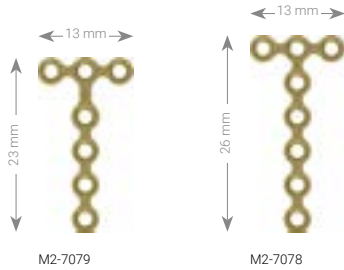

Art. Nr.	STERILE	Steg	Löcher	Stk./Pkg.
M2-7078	M2-7078S		8 (3/5)	1
M2-7079	M2-7079S	6 mm	7 (3/4)	1

## Y-Platten

Kompatibel mit Schrauben  $\varnothing$  1.2/1.5/1.8

Material: cpTi (ASTM F67)  
Plattendicke: 1.0 mm

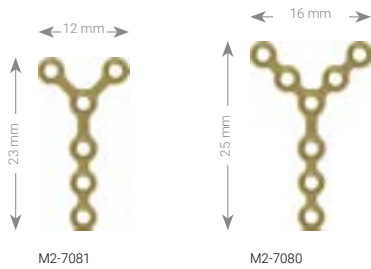

Art. Nr.	STERILE	Steg	Löcher	Stk./Pkg.
M2-7080	M2-7080S	6 mm	8 (5/3)	1
M2-7081	M2-7081S	6 mm	6 (3/3)	1

## Z-Platten

Kompatibel mit Schrauben  $\varnothing$  1.2/1.5/1.8

Material: cpTi (ASTM F67)  
Plattendicke: 1.0 mm

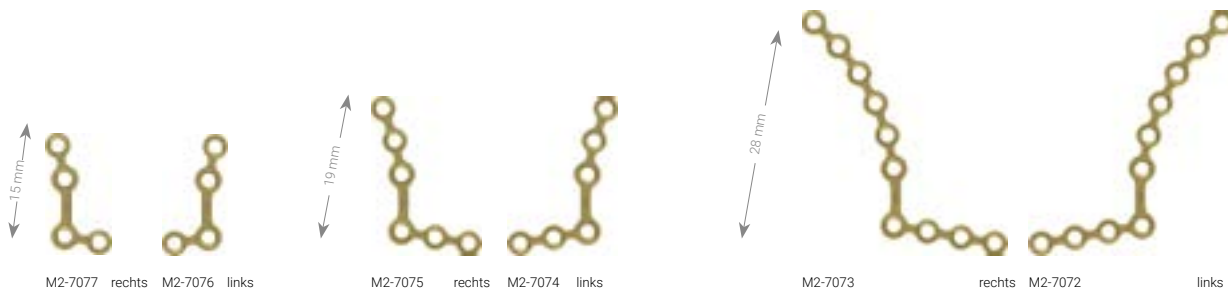

Art. Nr.	STERILE	Beschreibung	Steg	Löcher	Stk./Pkg.
M2-7072	M2-7072S	Z links 100°	7.5 mm	10 (4/6)	1
M2-7073	M2-7073S	Z rechts 100°	7.5 mm	10 (4/6)	1
M2-7074	M2-7074S	Z links 100°	7.5 mm	6 (3/3)	1
M2-7075	M2-7075S	Z rechts 100°	7.5 mm	6 (3/3)	1
M2-7076	M2-7076S	Z links 100°	7.5 mm	4 (2/2)	1
M2-7077	M2-7077S	Z rechts 100°	7.5 mm	4 (2/2)	1

## X-Platten

Kompatibel mit Schrauben Ø 1.2/1.5/1.8

Material: cpTi (ASTM F67)  
Plattendicke: 1.0 mm

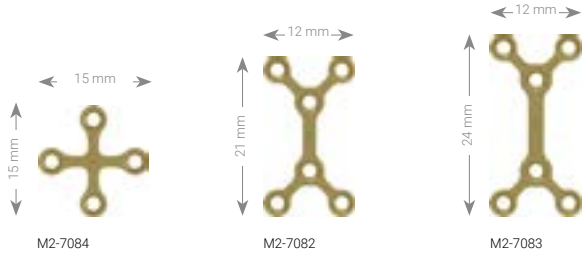

Art. Nr.	STERILE	Steg	Löcher	Stk./Pkg.
M2-7082	M2-7082S	9 mm	6	1
M2-7083	M2-7083S	12 mm	6	1
M2-7084	M2-7084S		4	1

## H-Platte

Kompatibel mit Schrauben Ø 1.2/1.5/1.8

Material: cpTi (ASTM F67)  
Plattendicke: 1.0 mm

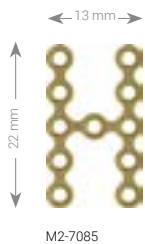

Art. Nr.	STERILE	Steg	Löcher	Stk./Pkg.
M2-7085	M2-7085S	4.5 mm	11	1

## Orbitarandplatten

Kompatibel mit Schrauben Ø 1.2/1.5/1.8

Material: cpTi (ASTM F67)  
Plattendicke: 1.0 mm



Art. Nr.	STERILE	Beschreibung	Löcher	Stk./Pkg.
M2-7086	M2-7086S	gebogen		121
M2-7087	M2-7087S	gebogen		61

### 1.2 Kortikalisschrauben, HexaDrive 4

Material: Ti6Al4V (ASTM F136)



Länge	Art. Nr.	STERILE	Stk./Pkg.	Art. Nr.	Stk./Pkg.	STERILE	Stk./Pkg.
3 mm	M2-5214.03/1	M2-5214.03/1S	1	M2-5214.03	5		
4 mm	M2-5214.04/1	M2-5214.04/1S	1	M2-5214.04	5	M2-5214.04/4S	4
5 mm	M2-5214.05/1	M2-5214.05/1S	1	M2-5214.05	5	M2-5214.05/4S	4
6 mm	M2-5214.06/1	M2-5214.06/1S	1	M2-5214.06	5	M2-5214.06/4S	4
7 mm	M2-5214.07/1	M2-5214.07/1S	1	M2-5214.07	5		
8 mm	M2-5214.08/1	M2-5214.08/1S	1	M2-5214.08	5		
9 mm	M2-5214.09/1	M2-5214.09/1S	1	M2-5214.09	5		
11 mm	M2-5214.11/1	M2-5214.11/1S	1	M2-5214.11	5		

### 1.5 Kortikalisschrauben, HexaDrive 4

Material: Ti6Al4V (ASTM F136)



Länge	Art. Nr.	STERILE	Stk./Pkg.	Art. Nr.	Stk./Pkg.	STERILE	Stk./Pkg.
3 mm	M2-5224.03/1	M2-5224.03/1S	1	M2-5224.03	5		
4 mm	M2-5224.04/1	M2-5224.04/1S	1	M2-5224.04	5	M2-5224.04/4S	4
5 mm	M2-5224.05/1	M2-5224.05/1S	1	M2-5224.05	5	M2-5224.05/4S	4
6 mm	M2-5224.06/1	M2-5224.06/1S	1	M2-5224.06	5	M2-5224.06/4S	4
7 mm	M2-5224.07/1	M2-5224.07/1S	1	M2-5224.07	5	M2-5224.07/4S	4
8 mm	M2-5224.08/1	M2-5224.08/1S	1	M2-5224.08	5	M2-5224.08/4S	4
9 mm	M2-5224.09/1	M2-5224.09/1S	1	M2-5224.09	5	M2-5224.09/4S	4
11 mm	M2-5224.11/1	M2-5224.11/1S	1	M2-5224.11	5		

### 1.5 SpeedTip Schrauben, HexaDrive 4

Material: Ti6Al4V (ASTM F136)



Länge	Art. Nr.	STERILE	Stk./Pkg.	Art. Nr.	Stk./Pkg.	STERILE	Stk./Pkg.
4 mm	M2-5223.04/1	M2-5223.04/1S	1	M2-5223.04	5	M2-5223.04/4S	4
5 mm	M2-5223.05/1	M2-5223.05/1S	1	M2-5223.05	5	M2-5223.05/4S	4
6 mm	M2-5223.06/1	M2-5223.06/1S	1	M2-5223.06	5	M2-5223.06/4S	4
7 mm	M2-5223.07/1	M2-5223.07/1S	1	M2-5223.07	5	M2-5223.07/4S	4
8 mm	M2-5223.08/1	M2-5223.08/1S	1	M2-5223.08	5		
9 mm	M2-5223.09/1	M2-5223.09/1S	1	M2-5223.09	5		

### 1.8 Kortikalisschrauben, HexaDrive 4

Material: Ti6Al4V (ASTM F136)



Länge	Art. Nr.	STERILE	Stk./Pkg.	Art. Nr.	Stk./Pkg.
3 mm	M2-5234.03/1	M2-5234.03/1S	1	M2-5234.03	5
4 mm	M2-5234.04/1	M2-5234.04/1S	1	M2-5234.04	5
5 mm	M2-5234.05/1	M2-5234.05/1S	1	M2-5234.05	5
6 mm	M2-5234.06/1	M2-5234.06/1S	1	M2-5234.06	5
7 mm	M2-5234.07/1	M2-5234.07/1S	1	M2-5234.07	5
8 mm	M2-5234.08/1	M2-5234.08/1S	1	M2-5234.08	5
9 mm	M2-5234.09/1	M2-5234.09/1S	1	M2-5234.09	5
11 mm	M2-5234.11/1	M2-5234.11/1S	1	M2-5234.11	5

## Spiralbohrer Ø 1.0 mm (Kernloch 1.2 Schrauben)



M2-3012



M2-3022



M2-3032



M2-3042



M2-3052



M2-3062



M2-3382



M2-3392

Art. Nr.	STERILE	Beschreibung	Stopp	Länge	Schaftende	Stk./Pkg.
M2-3012	M2-3012S		5 mm	35 mm	Dental	1
M2-3022	M2-3022S		5 mm	48 mm	Stryker J-Latch	1
M2-3032	M2-3032S		7 mm	37 mm	Dental	1
M2-3042	M2-3042S		7 mm	50 mm	Stryker J-Latch	1
M2-3052	M2-3052S		25 mm	55 mm	Dental	1
M2-3062	M2-3062S		25 mm	68 mm	Stryker J-Latch	1
M2-3382	M2-3382S	für Bohrerführung M2-2202	25 mm	99 mm	Dental	1
M2-3392	M2-3392S	für Bohrerführung M2-2202	25 mm	112 mm	Stryker J-Latch	1

## Spiralbohrer Ø1.2 mm (Gleitloch 1.2 Schrauben)



M2-3072



M2-3322



M2-3082



M2-3332

Art. Nr.	STERILE	Beschreibung	Stopp	Länge	Schaftende	Stk./Pkg.
M2-3072	M2-3072S		25 mm	55 mm	Dental	1
M2-3082	M2-3082S		25 mm	68 mm	Stryker J-Latch	1
M2-3322	M2-3322S	für Bohrerführung M2-2202	25 mm	99 mm	Dental	1
M2-3332	M2-3332S	für Bohrerführung M2-2202	25 mm	112 mm	Stryker J-Latch	1

### Spiralbohrer Ø 1.2 mm (Kernloch 1.5 Schrauben)



M2-3122



M2-3132



M2-3142



M2-3152



M2-3162



M2-3172



M2-3402



M2-3412

Art. Nr.	STERILE	Beschreibung	Stopp	Länge	Schaftende	Stk./Pkg.
M2-3122	M2-3122S		5 mm	35 mm	Dental	1
M2-3132	M2-3132S		5 mm	48 mm	Stryker J-Latch	1
M2-3142	M2-3142S		7 mm	37 mm	Dental	1
M2-3152	M2-3152S		7 mm	50 mm	Stryker J-Latch	1
M2-3162	M2-3162S		25 mm	55 mm	Dental	1
M2-3172	M2-3172S		25 mm	68 mm	Stryker J-Latch	1
M2-3402	M2-3402S	für Bohrerführung M2-2202	25 mm	99 mm	Dental	1
M2-3412	M2-3412S	für Bohrerführung M2-2202	25 mm	112 mm	Stryker J-Latch	1

### Spiralbohrer Ø1.5 mm (Gleitloch 1.5 Schrauben)



M2-3182



M2-3342



M2-3192



M2-3352

Art. Nr.	STERILE	Beschreibung	Stopp	Länge	Schaftende	Stk./Pkg.
M2-3182	M2-3182S		25 mm	55 mm	Dental	1
M2-3192	M2-3192S		25 mm	68 mm	Stryker J-Latch	1
M2-3342	M2-3342S	für Bohrerführung M2-2202	25 mm	99 mm	Dental	1
M2-3352	M2-3352S	für Bohrerführung M2-2202	25 mm	112 mm	Stryker J-Latch	1

## Spiralbohrer Ø 1.5 mm (Kernloch 1.8 Schrauben)



M2-3212



M2-3222



M2-3232



M2-3242



M2-3252



M2-3262



M2-3422



M2-3452

Art. Nr.	STERILE	Beschreibung	Stopp	Länge	Schaftende	Stk./Pkg.
M2-3212	M2-3212S		5 mm	35 mm	Dental	1
M2-3222	M2-3222S		5 mm	48 mm	Stryker J-Latch	1
M2-3232	M2-3232S		7 mm	37 mm	Dental	1
M2-3242	M2-3242S		7 mm	50 mm	Stryker J-Latch	1
M2-3252	M2-3252S		25 mm	55 mm	Dental	1
M2-3262	M2-3262S		25 mm	68 mm	Stryker J-Latch	1
M2-3422	M2-3422S	für Bohrerführung M2-2202	25 mm	99 mm	Dental	1
M2-3452	M2-3452S	für Bohrerführung M2-2202	25 mm	112 mm	Stryker J-Latch	1

## Spiralbohrer Ø1.8 mm (Gleitloch 1.8 Schrauben)



M2-3272



M2-3362



M2-3282



M2-3372

Art. Nr.	STERILE	Beschreibung	Stopp	Länge	Schaftende	Stk./Pkg.
M2-3272	M2-3272S		25 mm	55 mm	Dental	1
M2-3282	M2-3282S		25 mm	68 mm	Stryker J-Latch	1
M2-3362	M2-3362S	für Bohrerführung M2-2202	25 mm	99 mm	Dental	1
M2-3372	M2-3372S	für Bohrerführung M2-2202	25 mm	112 mm	Stryker J-Latch	1

### Bohrerführung



Art. Nr.	Systemgröße	Länge	Stk./Pkg.
M2-2202	1.2-1.8	164 mm	1

### Tiefenmessgerät



M2-2250

Art. Nr.	Systemgröße	Länge	Stk./Pkg.
M2-2250	1.2-2.3	153 mm	1

### Schraubendrehergriffe



M2-2001



M2-2003

Art. Nr.	Beschreibung	Länge	Stk./Pkg.
M2-2001	Typ 2 (Handantrieb klein, AO Kupplung)	121 mm	1
M2-2003	Typ 1 (Fingerantrieb, AO Kupplung)	121 mm	1

### Schraubendreherklinge



1:1

Art. Nr.	Interface	Beschreibung	Länge	Stk./Pkg.
M2-2004	HD4	selbsthaltend	80 mm	1

## Platten- und Schraubenhaltepinzetten



M-2009



M-2019

Art. Nr.	Beschreibung	Länge	Stk./Pkg.
M-2009	gewinkelt, klein	150 mm	1
M-2019	gewinkelt, gross	200 mm	1

## Plattenschneidezangen

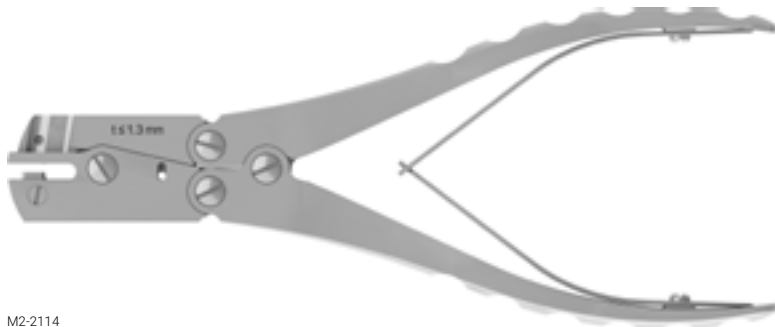

M2-2114

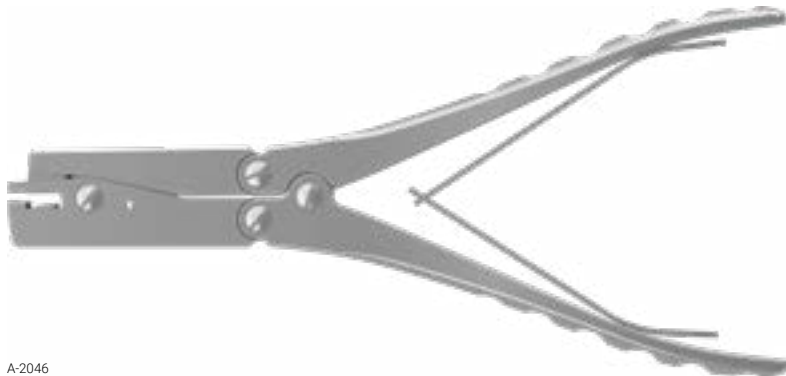

A-2046

Art. Nr.	Systemgrösse	Beschreibung	Länge	Stk./Pkg.
M2-2114		$t \leq 1.3 \text{ mm}$	204 mm	1
A-2046	1.2–2.8		207 mm	1



## Mesh Schneidezangen



M2-2870



M2-2115

Art. Nr.	Beschreibung	Länge	Stk./Pkg.
M2-2870	links gebogen	127 mm	1
M2-2115		180 mm	1

## Plattenbiegezangen



M2-2000



M2-2002



M2-2012

Art. Nr.	Systemgröße	Beschreibung	Länge	Stk./Pkg.
M2-2000		flach	152 mm	1
M2-2002	1.2-1.8		152 mm	1
M2-2012	1.2-1.8	mit Pin	140 mm	1

## Orbitale Retraktoren



M2-2121



M2-2122



M2-2123

Art. Nr.	Beschreibung	Länge	Stk./Pkg.
M2-2121	rechts	200 mm	1
M2-2122	links	200 mm	1
M2-2123		200 mm	1

## Elevatorium und Mesh-Anforminstrument



Art. Nr.	Länge	Stk./Pkg.
M2-2872	190 mm	1

## Mittelgesichtsmodell



Art. Nr.	Beschreibung	Länge	Stk./Pkg.
M2-2874	zweiteilig	101 mm	1

# Container

## Platten



M2-6005.008  
(exkl. Implantate)



M2-6005.009  
(exkl. Implantate)



M2-6005.010  
(exkl. Implantate)

Art. Nr.	Beschreibung	Abmessungen (B x L)	Stk./Pkg.
M2-6005.008	Implantatschale, MIDFACE, Platten, t0.5	120 x 240 mm	1
M2-6005.009	Implantatschale, MIDFACE, Platten, t0.6 0.7	120 x 240 mm	1
M2-6005.010	Implantatschale, MIDFACE, Platten, t1.0	120 x 240 mm	1
M-6726	Deckel für Implantat- und Instrumentenschale 120 x 240 mm	120 x 240 mm	1

## Schrauben



M2-6005.013 mit M2-6005.014  
(exkl. Implantate)

Art. Nr.	Beschreibung	Abmessungen (B x L)	Stk./Pkg.
M2-6005.013	Implantatschale, MIDFACE, Schrauben 1.2 1.5 1.8	120 x 240 mm	1
M2-6005.014	Schraubeneinsatz, MIDFACE, Schrauben 1.2 1.5 1.8	120 x 240 mm	1
M-6726	Deckel für Implantat- und Instrumentenschale 120 x 240 mm	120 x 240 mm	1

## Instrumente



M2-6005.001 mit  
M2-6005.004\*/M2-6005.005\*,  
M2-6005.006 und M2-6005.007  
(exkl. Instrumente)



M2-6005.004\*  
(exkl. Instrumente)



M2-6005.006  
(exkl. Instrumente)

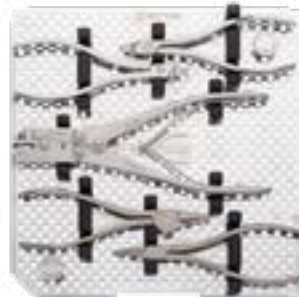

M2-6005.007  
(exkl. Instrumente)

Art. Nr.	Beschreibung	Abmessungen (B x L)	Stk./Pkg.
M2-6005.001	Instrumentenschale, MIDFACE	240 x 240 mm	1
M2-6005.004 *	Instrumenteneinsatz, MIDFACE, 3, Stryker	240 x 240 mm	1
M2-6005.005 *	Instrumenteneinsatz, MIDFACE, 3, Dental	240 x 240 mm	1
M2-6005.006	Instrumenteneinsatz, MIDFACE, 2	240 x 240 mm	1
M2-6005.007	Instrumenteneinsatz, MIDFACE, 1	240 x 240 mm	1
M-6727	Deckel für Implantat- und Instrumentenschale 240 x 240 mm	240 x 240 mm	1

## OPS



M2-6005.043 mit  
M2-6005.042 \* M2-6005.046 \*und  
M2-6005.044 (exkl. Implantate und  
Instrumente)



M2-6005.044 (exkl. Instrumente)



M2-6005.042 \* (exkl. Implantate  
und Instrumente)

Art. Nr.	Beschreibung	Abmessungen (B x L)	Stk./Pkg.
M2-6005.043	Instrumentenschale, OPS	240 x 240 mm	1
M2-6005.044	Instrumenteneinsatz, OPS, 1	240 x 240 mm	1
M2-6005.042 *	Instrumenteneinsatz, OPS, 2, Stryker	240 x 240 mm	1
M2-6005.046 *	Instrumenteneinsatz, OPS, 2, Dental	240 x 240 mm	1
M-6727	Deckel für Implantat- und Instrumentenschale 240 x 240 mm	240 x 240 mm	1

Zusätzliche Konfigurationen auf Anfrage erhältlich.

\* Auswahl zwischen Stryker- oder Dental-Instrumenteneinsatz gestützt auf Bohreranschluss

R\_MIDFACE2-01010000\_v1 / 2025-03, Medartis AG, Schweiz. Technische Änderungen vorbehalten.

## HERSTELLER & HAUPTSITZ

Medartis AG | Hochbergerstrasse 60E | 4057 Basel/Schweiz

P +41 61 633 34 34 | F +41 61 633 34 00 | [www.medartis.com](http://www.medartis.com)

## TOCHTERGESELLSCHAFTEN

Australien | Brasilien | Deutschland | Frankreich | Japan | Mexiko | Neuseeland | Österreich | Polen | Spanien | UK | USA

Adressen und weitere Informationen bezüglich unserer Tochtergesellschaften und Distributoren siehe [www.medartis.com](http://www.medartis.com)



Haftungsausschluss: Diese Informationen sollen das Medartis Produktangebot von Medizinprodukten aufzeigen. Der Chirurg muss sich stets auf seine eigene fachmedizinische Einschätzung stützen, um über den Einsatz eines bestimmten Produkts bei der Behandlung des jeweiligen Patienten zu entscheiden. Medartis erteilt keinen ärztlichen Rat. Die Produkte sind möglicherweise aus Registrierungsgründen und/oder wegen medizinischer Verfahren nicht in allen Ländern verfügbar. Für weitere Informationen wenden Sie sich bitte an Ihre Medartis Vertretung ([www.medartis.com](http://www.medartis.com)). Diese Informationen enthalten Produkte mit der CE- und/oder UKCA-Kennzeichnung. Alle gezeigten Abbildungen dienen nur der Veranschaulichung und stellen möglicherweise keine exakte Darstellung des Produkts dar.  
Nur für USA: Gemäss Bundesgesetz darf die Abgabe dieses Produkts nur an Ärzte oder in deren Auftrag erfolgen.

© Medartis 2025. Alle hier enthaltenen Informationen sind durch Urheberrechte, Markenrechte und andere geistige Eigentumsrechte geschützt, deren Eigentümer oder Lizenznehmer, soweit zutreffend und sofern nicht anders angegeben, Medartis oder mit ihr verbundene Unternehmen sind. Die Weitergabe, Vervielfältigung oder Offenlegung der hier enthaltenen Informationen, ob ganz oder teilweise, ist ohne die vorherige schriftliche Zustimmung von Medartis untersagt.